

Redes de conductos y accesorios **Tubpla®**



VENTILACIÓN



AEROTERMIA



EXTRACCIÓN



CONSULTA PRECIOS
ACTUALIZADOS



gonal@gonal.es
www.gonal.es

Tel.: 902 889 232





Consulta los últimos
precios actualizados

www.gonal.es

Índice

04	PRESENTACIÓN INDUSTRIAS GONAL HISPANIA SLU
06	APLICACIONES Y SU REGLAMENTACIÓN
07	• Redes de conductos Tubpla⁺ para VENTILACIÓN (VMC)
08	• Redes de conductos Tubpla⁺ para AEROTERMIA (ACS)
09	• Redes de conductos Tubpla⁺ para EXTRACCIÓN
11	REDES DE CONDUCTOS Y SOLUCIONES
12	• Ventajas de las redes Tubpla⁺
13	• Características Tubpla⁺
14	• Expogonal⁺ Solución para el autoservicio/DIY
17	REDES DE CONDUCTOS Tubpla⁺
17	• Redes de conductos Tubpla⁺ Estándar
18	• Tubpla⁺ Plus La nueva generación de conductos
19	• Tubpla⁺ Flex Conductos y codos flexibles
20	• TARIFA Tubpla⁺ Estándar
35	• Redes de conductos Tubpla⁺ Pure
36	• Redes de conductos Tubpla⁺ StancoFix
40	• TARIFA Redes de conductos Tubpla⁺ Pure StancoFix
44	• FLUXAIR⁺ Gran sección y guiado del aire
46	COMPONENTES Tubpla⁺ y Gonaven⁺
47	• Sistemas telescópicos
48	• Conducto insonorizado
48	• Sistemas cortafuegos
49	• Atenuadores acústicos
50	• Caja de distribución
50	• ISO-TP – Aislamiento térmico y acústico
51	• Bocas de extracción
53	• Entradas de aire
54	• Regulador de caudal
55	• TARIFA Tubpla⁺ Gonaven⁺ para VMC
59	• Extractor Baño / Cocina
59	SOLUCIONES REHABILITACIÓN Gonal[®]
60	• Gonal [®] Focus
63	• TARIFA Gonal [®] Focus
64	• Gonal [®] Style y Gonal [®] AXTP
64	• TARIFA Extractores Gonal [®]
65	• Gonal [®] Rec Flux
66	• TARIFA Gonal [®] Rec Flux
67	CONDICIONES GENERALES DE VENTA



GONAL® driving air

Industrias **GONAL®** empresa líder en la fabricación de **Redes de conductos termoplásticos** y sus accesorios **Tubpla®** para Ventilación, Aerotermia y Extracción de humos de campana.

GONAL® forma parte de **Tightvent**, organización internacional para la estanqueidad y mejorar la eficiencia energética de los edificios.

TightVent Europe
BUILDING AND DUCTWORK AIRTIGHTNESS PLATFORM

“cambia antes que tengas que hacerlo”

Jack Welch
Empresario y escritor estadounidense

Evoluciona con nosotros

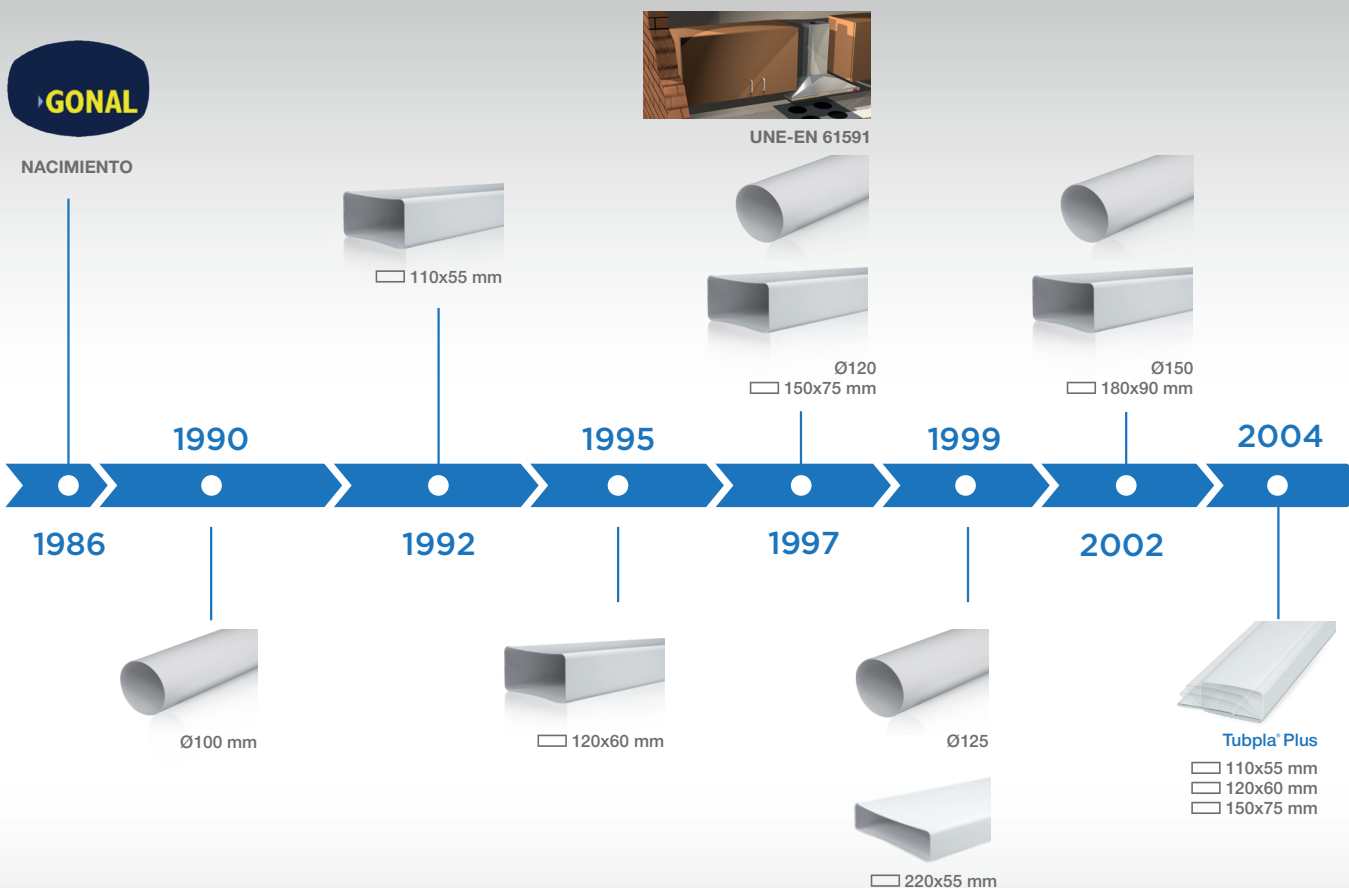

> NUESTRA EXPERIENCIA

Más de 30 años avalan nuestro saber hacer en la concepción, fabricación y comercialización, ofreciendo la más amplia gama del mercado, con innovadoras soluciones que responden a las necesidades del mercado.

> PRODUCCIÓN, SERVICIO, LOGÍSTICA

Gracias a nuestros procesos de producción sostenida por un amplio parque de maquinaria de última generación, garantizamos una respuesta segura y fiable a las necesidades de nuestros clientes.

Tras la última ampliación en 2019, más de 13.000 m² de centro logístico nos confiere capacidad de almacenaje asegurando entregas inmediatas en los productos de gama propia.

Nuestra **Certificación ISO 9001** garantiza el nivel de calidad en nuestros procesos y actividades.

> MARKETING Y RED COMERCIAL

Nuestra área de marketing junto con un equipo comercial de 25 profesionales, trabajan a diario para ofrecerle alternativas y soluciones que respondan a las exigencias normativas a lo que a Redes de conductos y accesorios termoplásticos se refiere, para las aplicaciones de Ventilación, Aerotermia y Extracción de humos de campana.

> I+D / INVESTIGACIÓN Y DESARROLLO

Nuestra vocación de innovación, unida a una constante política de inversión en tecnología, junto con un equipo humano y profesional altamente cualificado nos ha permitido estar en la vanguardia de nuestro sector, desarrollando en los últimos años grandes proyectos en modelos de utilidad y patentes.

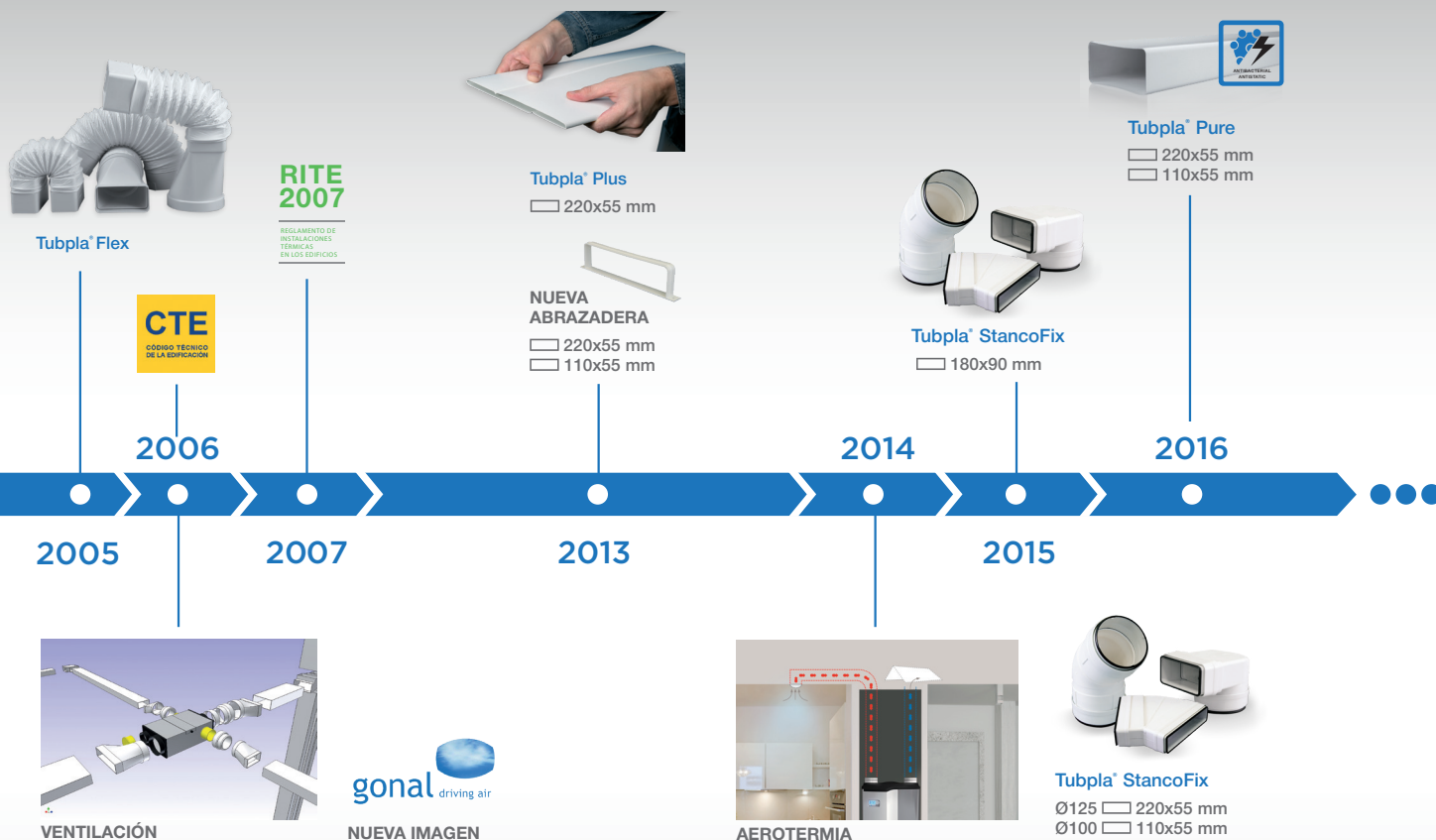

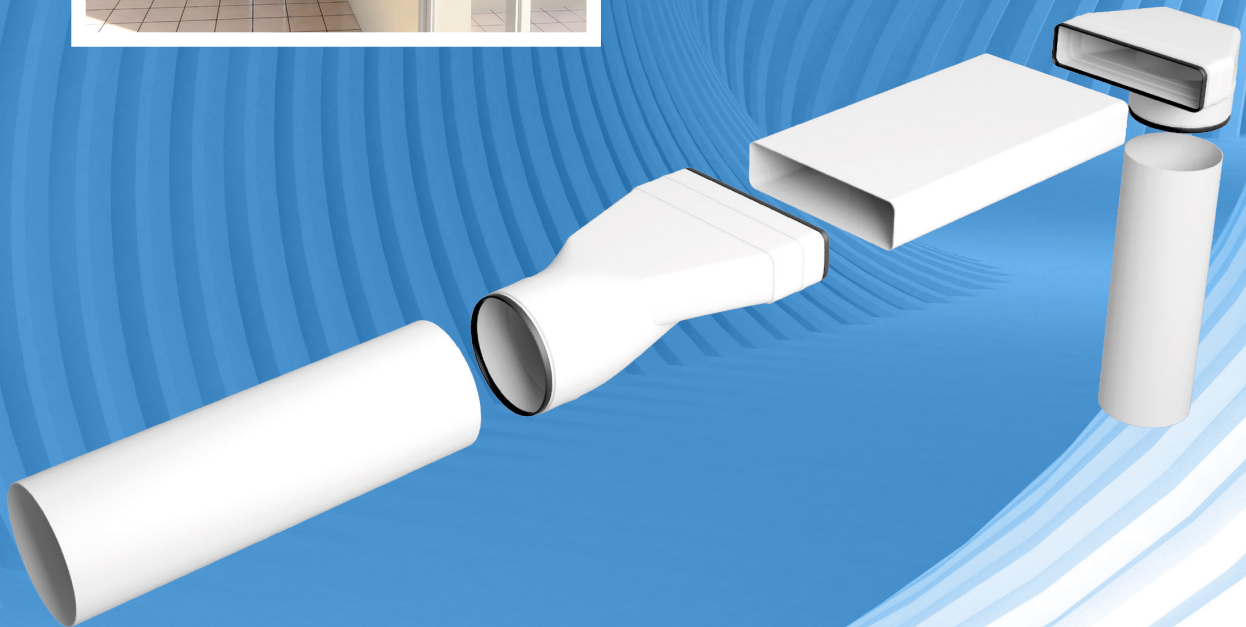

Solución integral
en conducción de aire **Tubpla®**

Redes de conductos Tubpla® para VENTILACIÓN (VMC)

NORMATIVAS

- ✓ CTE DB HS3
- ✓ CTE DB HE
- ✓ RITE 2007
- ✓ RD 235/2013 sobre certificación Ef. Energética

La entrada en vigor del código técnico de la edificación (CTE DB HS3) en 2007, obliga la instalación de un sistema de **Ventilación Mecánica Controlada (VMC)** para asegurar la Higiene, Salubridad y Confort de las personas a través de la mejora de la Calidad del Aire Interior de los edificios y viviendas.

El refuerzo de la normativa con el CTE DB HE, amplía la necesidad de ventilar con Eficiencia Energética, especificando las condiciones de velocidad máxima de paso de aire (m/s), así como los caudales a ventilar (m³/h) en función del tamaño y tipo de estancia. Estos conceptos nos permitirán elegir los conductos más apropiados para cada situación.

GONAL® OFRECE

Soluciones **Tubpla®** en Redes de conductos, accesorios y componentes para responder a las exigencias normativas, caracterizándose por lo siguiente:

- Diferentes secciones en conductos rectangulares y circulares.
- Amplia gama de accesorios para todo tipo de instalación horizontal y/o vertical.
- Conductos de pared interior lisa minimizando las pérdidas de carga.
- Sistemas de red de conductos de encaje e instalación modular, fácil y rápida.
- **Tubpla® StancoFix** garantizando la máxima estanqueidad, certificación clase D según EN 12237.
- Conductos de calidad antibacteriana, antiestática y respetuosos con el medio ambiente **Tubpla® Pure**.
- Cobertura **ISO-TP** para el aislamiento térmico y acústico de las Redes de conductos y accesorios.



REGLAMENTO DE
INSTALACIONES
TÉRMICAS
EN LOS EDIFICIOS



Redes de conductos Tubpla® para AEROTERMIA (ACS)

NORMATIVAS

- ✓ CTE DB HE4
- ✓ RITE 2007
- ✓ PANER 2011-2020

El Documento Básico HE4 del CTE reconoce el aprovechamiento de la energía solar térmica del entorno del edificio (**Aerotermia**), **para la producción de Agua Caliente Sanitaria (ACS)**, como fuente de **energía renovable**, de acuerdo a la Directiva de la UE 2009/28 EC, permitiendo su introducción como alternativa a otros sistemas siempre que justifiquen una emisión de CO₂ inferior a la del sistema sustituido.

GONAL® OFRECE

Redes de conductos y accesorios termoplásticos **Tubpla®** para la toma de aire del exterior hacia la bomba de calor así como la red de extracción de la misma hacia el exterior.

- Diferentes secciones en conductos rectangulares y circulares para Ø100 - 120 - 125 - 150 mm.
- Amplia gama de accesorios para todo tipo de instalación horizontal y/o vertical.
- Conductos de pared interior lisa minimizando las pérdidas de carga.
- Sistemas de red de conductos de encaje e instalación modular, fácil y rápida.
- **Tubpla® StancoFix** garantizando la máxima estanqueidad, certificación clase D según EN 12237.
- Cobertura **ISO-TP** para el aislamiento térmico y acústico de las Redes de conductos y accesorios.



REGLAMENTO DE
INSTALACIONES
TÉRMICAS
EN LOS EDIFICIOS

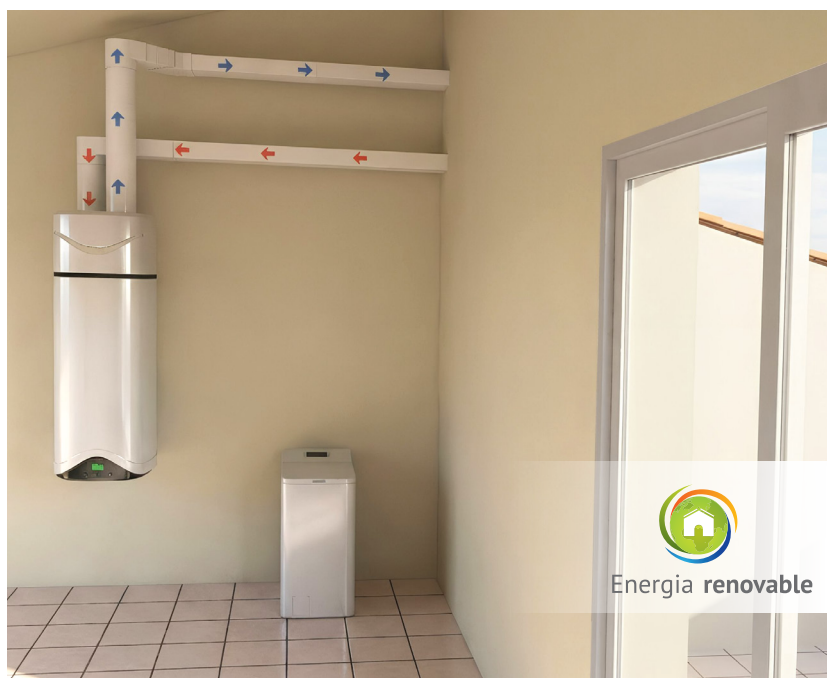

Energía renovable

Redes de conductos Tubpla® para EXTRACCIÓN

NORMATIVAS

- ✓ CTE DB HS3
- ✓ UNE-EN 61591:1997

CTE
CÓDIGO TÉCNICO
DE LA EDIFICACIÓN

UNE-EN
61591-1997

La obligatoriedad del Código Técnico de la Edificación (CTE) de **extraer los humos de las campanas** de cocina independientemente del sistema de ventilación de la vivienda, unido a la normativa UNE-EN 61591 que obliga y exige que el diámetro de los conductos de evacuación sean iguales a los diámetros de salida de la campana, hace necesario aportar soluciones en Redes de conductos y accesorios que cumplan con ello.

GONAL® OFRECE

Una amplia gama de conductos y accesorios **Tubpla®** en secciones circulares y rectangulares, certificados, recomendados y utilizados por los principales fabricantes de campanas de cocina tales como, SIEMENS - BOSCH - BALAY - PANDO - FRECAN - CATA - FRANKE, etc.

- Conductos de pared interior lisa evitando el acumulado de grasas y los riesgos de incendio.
- Redes de conductos de interior liso evitando las pérdidas de carga y incrementando la vida útil y el rendimiento de la campana.
- Amplios diámetros, permitiendo una mayor evacuación, sin retornos, sin vibraciones, sin olores, asegurando la salubridad y el confort acústico.
- Sistemas de red de conductos de encaje e instalación modular, fácil y rápida.

¿SABÍA QUE...?

- ✓ Reducir el Ø de la campana puede causar un aumento de ruido de hasta 22 dB y pérdidas de caudal de hasta 33%.
- ✓ Los fabricantes de campana exigen el cumplimiento de la normativa para mantener su garantía post-servicio.





Soluciones
inteligentes



www.gonal.es

Redes de conductos y Soluciones

	SISTEMA FLUXAIR	SISTEMA 150	SISTEMA 125	SISTEMA 120	SISTEMA 100	SISTEMA 100
CONDUCTO RECTANGULAR						
DIMENSIONES (mm)	220x90	180x90	220x55	150x75	120x60	110x55
SECCIÓN (mm ²)	18.879	15.399	11.284	10.584	6.669	5.565
CONDUCTO REDONDO	∅	∅	∅	∅	∅	∅
DIMENSIONES (mm)	150	150	125	120	100	100
SECCIÓN (mm ²)	17.660	17.660	12.265	11.304	7.850	7.850
CAUDALES	m ³ /h	m ³ /h	m ³ /h	m ³ /h	m ³ /h	m ³ /h
EXTRACCIÓN	> 800	> 650	550 a 650	300 a 550	< 300	< 300
VENTILACIÓN Y AEROTERMIA	286*	233*	174*	162*	103*	87*

* Velocidad del aire 4 m/s

REDES DE CONDUCTOS							
Tubpla® Estándar		✓	✓	✓	✓	✓	✓
Tubpla® Pure			✓	✓			✓
Tubpla® Stanco Fix			✓	✓			✓
Tubpla® Plus				✓	✓	✓	✓
Tubpla® Flex		✓	✓	✓	✓	✓	✓

Ventajas de las redes Tubpla®



1 FÁCIL Y RÁPIDO DE INSTALAR



2 SE ADAPTA A TODAS LAS NECESIDADES

Sistema híbrido
Sistema mixto
Circular-rectangular

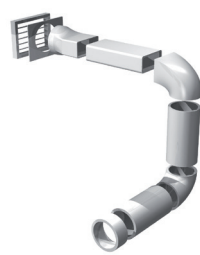

3 ACCESORIOS COMPACTOS ANTI-CHOQUE

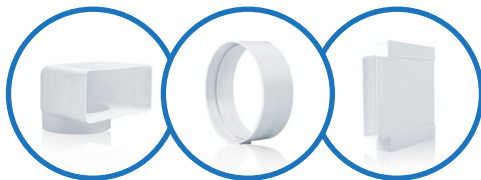

4 ABRAZADERAS REGULABLES AYUDA A LA FACILIDAD Y RAPIDEZ EN LA COLOCACIÓN Y FIJACIÓN

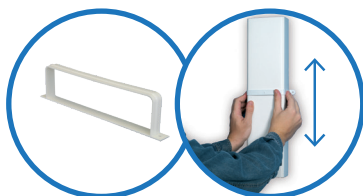

5 PARED INTERIOR LISA

Menor pérdida de carga
Menor perturbación y ruido
Menor retención del polvo

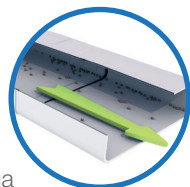

6 RED LIGERA



7 COMBINABLE CON REDES DE OTROS MATERIALES

(Metálica, aislada, etc)



8 MODULARIDAD Y CONEXIÓN MACHO-HEMBRA



9 DURABILIDAD Y OPTIMIZACIÓN DEL DISEÑO

Sección constante en todo el sistema.
Resistencia mecánica sin aplastamiento ni roturas



10 QUÍMICAMENTE INERTE Y NO TÓXICO

Anti-corrosión.
Resistente al agua y a la putrefacción
No favorece el desarrollo bacteriano.
Material autoextinguible.



11 RED POLIVALENTE

RED EN ÁRBOL Y RED EN ESTRELLA

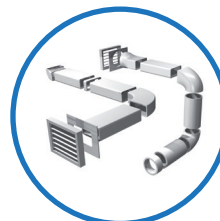

Características

Tubpla®

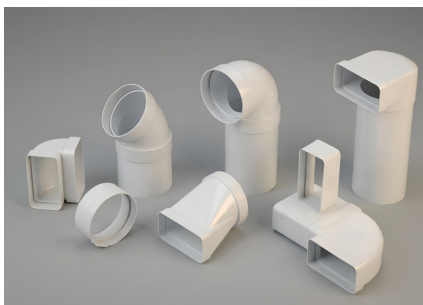

Conducto de Materiales termoplásticos. Piezas de interior totalmente liso, permitiendo la máxima eficiencia en la conducción de aire y humos.

APLICACIONES

- Ventilación Mecánica Controlada
- Renovación en Ventilación de Baños
- Renovación en Ventilación de trasteros
- Extracción de campanas de cocina.
- Aerotermia – Bombas de calor aire-agua

Los conductos y accesorios no precisan de ningún tipo de mantenimiento. Aunque en la aplicación para extracciones de cocina, se recomienda realizar limpiezas periódicas de los conductos.

EDIFICACIÓN E INSTALACIÓN

Los conductos y accesorios Gonal gracias a su ensamblaje modular son de fácil y rápido montaje permitiendo versatilidad en las instalaciones. Su estanqueidad se garantiza gracias a la característica maciza de las paredes de conductos y accesorios.

Para asegurar la estanqueidad de la red se puede aplicar silicona entre el conducto y los accesorios, de la misma forma se puede rodear la unión entre conductos y accesorios, mediante una cinta de PVC plastificada o americana.

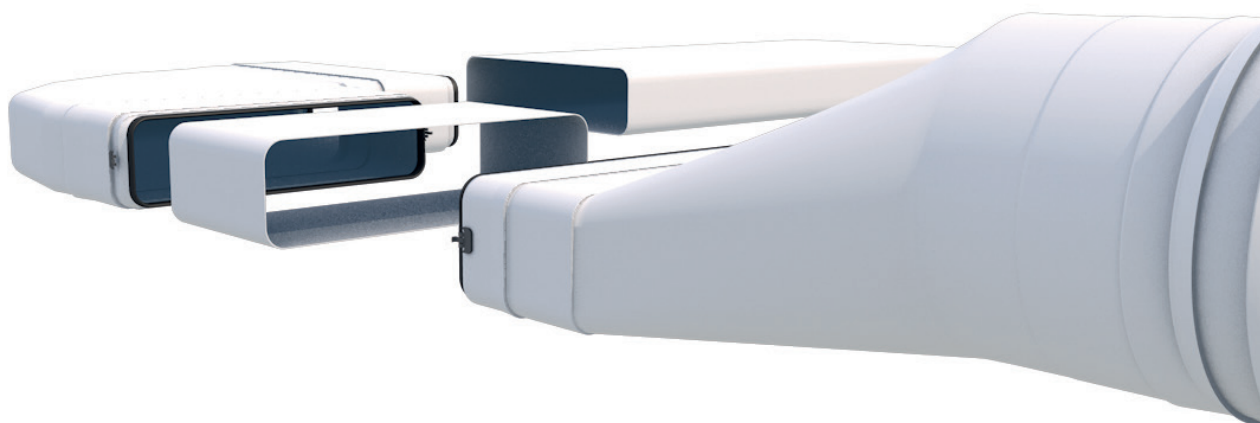

Expogonal®

Solución para el autoservicio/DIY

Innovador concepto de presentación en el punto de venta de los sistemas de Ventilación, Aerotermia y Extracción.

Obtenga el máximo rendimiento de su espacio gracias a la nueva generación de conductos **Tubpla® Plus** y sus accesorios.



VENTAJAS DEL INNOVADOR EMBALAJE BOX PACK

- ✓ Menor número de piezas en cada caja.
- ✓ Pieza con código de barras.
- ✓ Embalaje más resistente.
- ✓ Mejor presencia en el punto de venta.
- ✓ Caja muy funcional sirviendo de embalaje y exposición.
- ✓ Foto de la pieza en el exterior de la caja.
- ✓ Dimensiones pensadas para una mayor optimización del espacio.
- ✓ Información al usuario final para el montaje.



> OPTIMIZACIÓN

> ETIQUETA EAN IDENTIFICATIVA

> PRESENCIA EN EL LINEAL

DISPONIBLE
PARA TODOS
LOS SISTEMAS

AL ALCANCE
DE LA MANO

AUTOSERVICIO



➤ **DIMENSIONES** 184 X 117 X 51 mm.



**Soluciones
Inteligentes**

Redes de conductos Tubpla® Estándar

**LA GAMA MÁS
AMPLIA
DEL MERCADO**

**MÚLTIPLES
ACCESORIOS PARA
RESOLVER CUALQUIER
NECESIDAD**

**ENCAJE
CON PESTAÑA
DE SUJECIÓN**

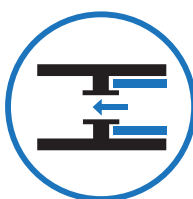
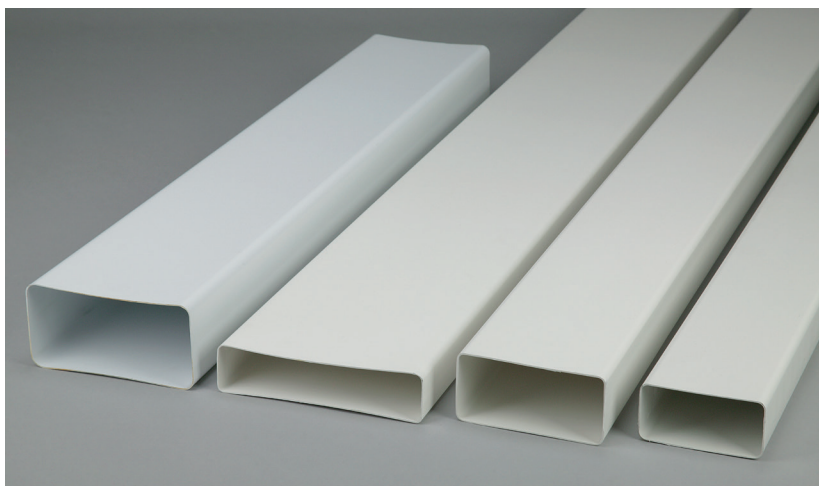

LAS VENTAJAS

- > **Fácil instalación**
- > **Rapidez de montaje**
- > **Modularidad:** Ensamblaje macho/hembra
- > **Red mixta** circular/rectangular
- > **Versátil:** Múltiples accesorios

ESPECIFICACIONES

- > **Ignífugo y autoextinguible**
- > Temperatura **máxima 80°C**
- > **Pared interior lisa.**
(Coef. Rugosidad Abs. <0,0015 ε. (mm))
- > Color **Blanco RAL 9003**
- > No genera corrosión
- > No desarrolla bacterias



Tubpla® Plus

La nueva generación de conductos

La tecnología **GONAL®** ha desarrollado la innovadora solución de conductos plegables para Ventilación, Aerotermia y Extracción que soluciona la ocupación de espacio en el almacenaje, rentabiliza el espacio y ayuda al sector.

VENTAJAS

- > Ahorro en tiempo de manipulación del 50%.
- > Mejores empalmes.
- > Acoplamiento perfecto con los accesorios.
- > Menor tiempo de fijación en pared o techo.
- > Mayor rentabilidad en el transporte, 60% menos coste.

NOVEDOSA PRESENTACIÓN



LA SOLUCIÓN PARA EL DISTRIBUIDOR

- > Menor espacio de almacenaje, 90% menos volumen de espacio.
- > Más unidades en el mismo espacio, reducción de roturas de stock en el PLV.
- > Crecen las ventas por facilidad de transporte a nivel de usuario.
- > Facilita el transporte al consumidor final. "Yo me lo puedo llevar".
- > Mayor oferta en el punto de venta, más gama.

La **innovación** del sector, por el ahorro en el almacenaje, manipulación y transporte

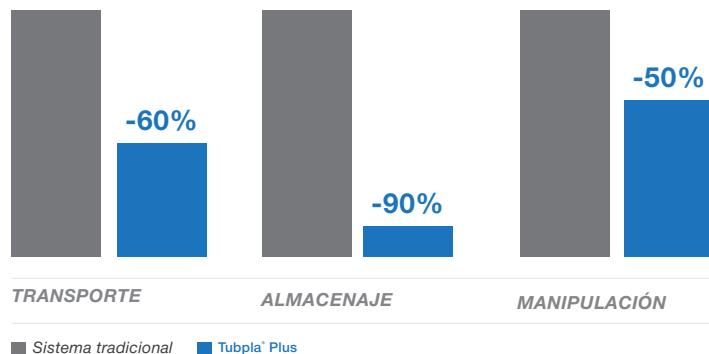

NUEVA ABRAZADERA PARA Tubpla® Plus



- Para cualquier conducto rectangular.
- Mejora consistencia de conductos Tubpla® Plus.
- Más fácil y rápida de usar.
- Disponible en □ 110x55 y 220x55 mm.





Tubpla® Flex

Conductos y codos flexibles

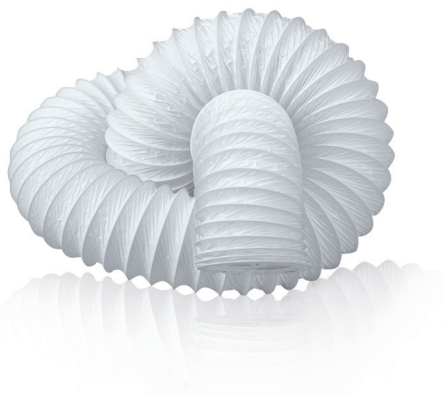

VENTAJAS

- > Contorneo de obstáculos.
- > Ángulo variable de 0 a 90°.

INSTALACIÓN Y OBRA

- > Rápido montaje.
- > Fácil manipulación.
- > Compatibilidad total.

APLICACIONES

- > Secadoras.
- > Evacuación vapores.
- > Aseos baños.
- > Pequeñas instalaciones en general.

VERSÁTILES CODOS Y CONDUCTOS FLEXIBLES

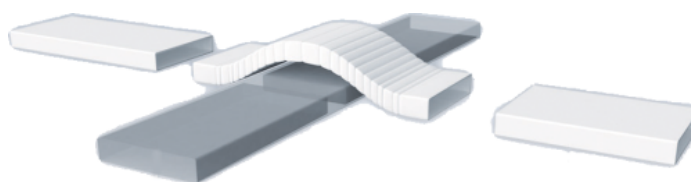

CONTORNEO DE OBSTÁCULOS

ÁNGULO VARIABLE DE 0 A 90°





www.gonal.es

**CONDUCTO
RECTANGULAR**



**CONDUCTO
RECTANGULAR PLEGABLE**

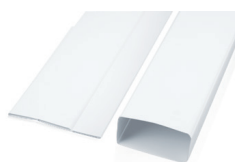

**CONDUCTO
REDONDO**

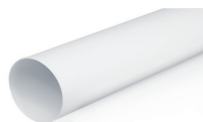





























GAMA	SISTEMA 150 Ø150 180x90				SISTEMA 125 Ø125 220x55			
	CÓDIGO	PRECIO	U/M		CÓDIGO	PRECIO	U/M	
	SU2002 L=1.500 mm	24,79 €	mt	13,5	T-P 1002 L=1.500 mm	21,80 €	mt	13,5
	SU2002/3 L=3.000 mm	24,79 €	mt	6	T-P 1002/3 L=3.000 mm	21,80 €	mt	12
	SU2002/1B L=1.000 mm	24,79 €	mt	9	TP1002/1B L=1.000 mm	21,80 €	mt	9
	SU2002-B L=1.500 mm	24,79 €	mt	13,5	T-P1002-B L=1.500 mm	21,80 €	mt	13,5
					PL-1002 L=1.000 mm	21,80 €	mt	13,5
					PL-1002/3 L=1.500 mm	21,80 €	mt	27
					PL-1002/1B L=1.000 mm	21,80 €	mt	9
					PL-1002-B L=1.500 mm	21,80 €	mt	13,5
	SU2005 L=1.500 mm	21,10 €	mt	9	T-P 1005 L=1.500 mm	18,49 €	mt	10,5
	SU2005/3 L=3.000 mm	21,10 €	mt	6	T-P1005/3 L=3.000 mm	18,49 €	mt	12
	SU2005/1B L=3.000 mm	21,10 €	mt	6	TP1005/1B L=1.000 mm	18,49 €	mt	7
	SU2005-B L=1.500 mm	21,10 €	mt	9	T-P1005-B L=1.500 mm	18,49 €	mt	10,5



SISTEMA 120				SISTEMA 100				SISTEMA 100			
				Ø120				Ø100			
				150x75				120x60			
CÓDIGO	PRECIO	U/M		CÓDIGO	PRECIO	U/M		CÓDIGO	PRECIO	U/M	
0801 L=1.500 mm	14,86 €	mt	13,5	0601 L=1.500 mm	9,21 €	mt	15	0501 L=1.500 mm	8,39 €	mt	18
0801/3 L=3.000 mm	14,86 €	mt	12	0601/3 L=3.000 mm	9,21 €	mt	18	0501/3 L=3.000 mm	8,39 €	mt	18
0801/1B L=1.000 mm	14,86 €	mt	9	0601/1-B L=1.000 mm	9,21 €	mt	10	0501/1-B L=1.000 mm	8,39 €	mt	12
0801-B L=1.500 mm	14,86 €	mt	13,5	0601-B L=1.500 mm	9,21 €	mt	15	0501-B	8,39 €	mt	18
PL 0801 L=1.500 mm	14,86 €	mt	13	PL 0601 L=1.500 mm	9,21 €	mt	15	PL 0501 L=1.500 mm	8,39 €	mt	18
								PL 0501/3 L=3.000 mm	8,39 €	mt	30
PL-801/1B L=1.000 mm	14,86 €	mt	9	PL-601/1B L=1.000 mm	9,21 €	mt	10	PL-501/1B L=1.000 mm	8,39 €	mt	12
PL-0801-B L=1.500 mm	14,86 €	mt	13,5	PL-0601-B L=1.500 mm	9,21 €	mt	15	PL-0501-B L=1.500 mm	8,39 €	mt	18
0805 L=1.500 mm	14,20 €	mt	12	0605 L=1.500 mm	8,39 €	mt	12	0605 L=1.500 mm	8,39 €	mt	12
0805/3 L=3.000 mm	14,20 €	mt	12	0605/3 L=3.000 mm	8,39 €	mt	18	0605/3 L=3.000 mm	8,39 €	mt	18
0805/1-B L=1.000 mm	14,20 €	mt	8	0605/1-B L=1.000 mm	8,39 €	mt	8	0605/1-B L=1.000 mm	8,39 €	mt	8
0805-B L=1.500 mm	14,20 €	mt	12	0605-B L=1.500 mm	8,39 €	mt	12	0605-B L=1.500 mm	8,39 €	mt	12

Accesorios rectangulares

Tubpla® Estándar

		SISTEMA 150				SISTEMA 125			
		Ø150 180x90				Ø125 220x55			
GAMA	CÓDIGO	PRECIO	U/M		CÓDIGO	PRECIO	U/M		
EMPALME 	 SU2020	10,01 €	ud	16	 T-P 1020	5,31 €	ud	24	
	 SU2020-B	11,17 €	ud	10	 T-P1020-B	7,49 €	ud	24	
CODO VERTICAL 90° 	 SU2060	14,78 €	ud	16	 T-P 1060	8,25 €	ud	26	
	 SU2060-B	16,50 €	ud	5	 T-P1060-B	9,04 €	ud	8	
CODO VERTICAL 45° 	 SU2061	40,92 €	ud	16	 T-P 1061	16,72 €	ud	16	
	 SU2061-B	41,86 €	ud	6					
CODO HORIZONTAL 90° 	 SU2070	19,86 €	ud	11	 T-P 1070	12,84 €	ud	12	
	 SU2070-B	22,18 €	ud	2	 T-P1070-B	15,84 €	ud	4	
CODO HORIZONTAL 45° 	 SU2071	60,87 €	ud	10	 T-P 1075	20,21 €	ud	18	
	 SU2071-B	63,26 €	ud	4	 T-P1075-B	27,30 €	ud	6	
REMATE PARED 	 SU2090	6,47 €	ud	25					
	 SU2090-TB	7,21 €	ud	50					



www.gonal.es



SISTEMA 120				SISTEMA 100				SISTEMA 100			
Ø120 □ 150x75				Ø100 □ 120x60				Ø100 □ 110x55			
CÓDIGO	PRECIO	U/M	□	CÓDIGO	PRECIO	U/M	□	CÓDIGO	PRECIO	U/M	□
0810	2,79 €	ud	27	0610	1,98 €	ud	56	0510	1,80 €	ud	66
0810-B	3,29 €	ud	24	0610-B	2,45 €	ud	58	0510-B	2,17 €	ud	72
0830	5,63 €	ud	38	0630	2,98 €	ud	52	0530	2,44 €	ud	70
0830-B	6,18 €	ud	9	0630-B	3,60 €	ud	19	0530-B	2,93 €	ud	24
0831	31,83 €	ud	50	0631	22,86 €	ud	60	0531	22,86 €	ud	20
0831-TB	32,55 €	ud	5					0531-TB	33,15 €	ud	10
0835	6,16 €	ud	24	0635	3,66 €	ud	45	0535	3,37 €	ud	48
0835-B	7,11 €	ud	5	0635-B	4,22 €	ud	12	0535-B	3,86 €	ud	15
0875	5,99 €	ud	36	0671	2,98 €	ud	20	0570	2,69 €	ud	20
0875-B	6,55 €	ud	6	0671-B	3,54 €	ud	18	0570-B	3,24 €	ud	24
0840	1,91 €	ud	25	0640	1,64 €	ud	25	0540	1,64 €	ud	25
0840-TB	2,51 €	ud	50	0640-TB	2,12 €	ud	50	0540-TB	2,12 €	ud	50



www.gonal.es

EMBELLECEDOR



**VENTANILLA
SALIDA EXTERIOR**



ABRAZADERA



**ABRAZADERA
CERRADA**



UNIÓN "T"



**ADAPTADOR
MIXTO**



**TAPA
CIEGA**



		SISTEMA 150				SISTEMA 125			
				Ø150 180x90				Ø125 220x55	
GAMA	CÓDIGO	PRECIO	U/M		CÓDIGO	PRECIO	U/M		
 	SU2041	7,73 €	ud	20	T-P 1090	5,31 €	ud	25	
					T-P1090-TB	6,09 €	ud	10	
 	SU2100	13,87 €	ud	10	T-P 1100.	5,31 €	ud	20	
	SU2100-BP	15,48 €	ud	8	T-P1100B	8,27 €	ud	24	
 	SU2111	9,12 €	ud	25	T-P 1111	2,86 €	ud	25	
	SU2111-TB	9,84 €	ud	50					
 					PL-1110	2,80 €	ud	25	
					PL-1110TB	4,71 €	ud	20	
 	TT-6	55,13 €	ud	3	TT-4	36,60 €	ud	12	
					TT-3	36,60 €	ud	10	
	TT-6-BB	75,48 €	ud	1	TT-4-BB	40,24 €	ud	3	
					TT-3-B	64,51 €	ud	2	
 	TS-220180	6,03 €	ud	12	RP220110	37,38 €	ud	10	
 					TPC-2.	3,25 €	ud	24	

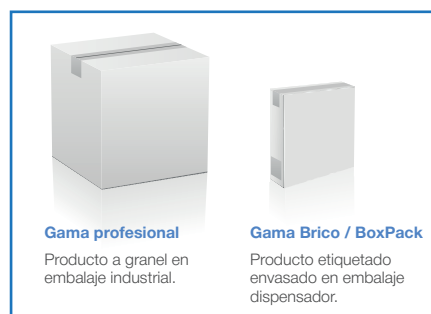

SISTEMA 120 Ø120 150x75				SISTEMA 100 Ø100 120x60				SISTEMA 100 Ø100 110x55			
CÓDIGO	PRECIO	U/M		CÓDIGO	PRECIO	U/M		CÓDIGO	PRECIO	U/M	
0850	6,23 €	ud	20	0652	3,73 €	ud	20	0550*	3,64 €	ud	30
0850-B	6,84 €	ud	20	0652-B	4,47 €	ud	20	0552	9,92 €	ud	50
0856	3,36 €	ud	25	0655	2,26 €	ud	25	0550-B*	4,18 €	ud	24
0856-TB	3,86 €	ud	50	0655-TB	2,60 €	ud	50	0552-B	11,06 €	ud	15
								0555	2,26 €	ud	25
								0555-TB	2,60 €	ud	50
								PL 0555	2,26 €	ud	25
								PL-0555TB	2,60 €	ud	50
TT-8	35,35 €	ud	10	TT-5	58,24 €	ud	4	TT-2	11,19 €	ud	10
								TT-2-B	12,32 €	ud	8
RC-180150⁽¹⁾	21,32 €	ud	12								
RC-150110/2⁽¹⁾	11,23 €	ud	10								
								TPC-1.	2,91 €	ud	25
								TPC-1-TB	3,19 €	ud	50































*Foto página 28

(1)



Accesorios circulares

Tubpla® Estándar

		SISTEMA 150				SISTEMA 125			
		Ø150 180x90				Ø125 220x55			
	GAMA	CÓDIGO	PRECIO	U/M		CÓDIGO	PRECIO	U/M	
EMPALME		 SU2030	10,01 €	ud	12	 T-P 1030	4,07 €	ud	24
		 SU2030-B	11,17 €	ud	12	 T-P 1030-B	5,72 €	ud	28
CODO 90°		 SU2075	18,51 €	ud	11	 T-P 1500	9,25 €	ud	20
		 SU2075-BB	20,66 €	ud	4	 T-P 1500-B	12,80 €	ud	5
CODO 45°		 SU2076	24,46 €	ud	11	 T-P 1545K	54,69 €	ud	10
		 SU2076-BB	27,30 €	ud	4	 T-P 1545-BB	65,62 €	ud	8
ADAPTADOR		 SU2015 Ø200-150 mm	14,61 €	ud	18				
		 SU2065 Ø150-125-120 mm	6,84 €	ud	16				
		 0228 Ø150-120-100mm	7,44 €	ud	16				
		 SU2065-B Ø150-125-120 mm	7,66 €	ud	18				
		 0228-B Ø150-120-100mm	8,20 €	ud	18				
EMBELLECEDOR PARED									
									
UNIÓN "T"		 TR-150	33,12 €	ud	8	 TR-125	9,48 €	ud	8
		 TR-150-BB	30,83 €	ud	2	 TR-125-BB	14,79 €	ud	8



Consulta los últimos precios actualizados

www.gonal.es

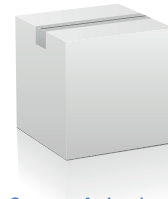

Gama profesional

Producto a granel en embalaje industrial.



Gama Brico / BoxPack

Producto etiquetado envasado en embalaje dispensador.

SISTEMA 120				SISTEMA 100				SISTEMA 100			
Ø120 150x75				Ø100 120x60				Ø100 110x55			
CÓDIGO	PRECIO	U/M		CÓDIGO	PRECIO	U/M		CÓDIGO	PRECIO	U/M	
0815	2,50 €	ud	24	0615	1,59 €	ud	40	0615	1,59 €	ud	40
0815-B	3,04 €	ud	26	0615-BB	1,90 €	ud	45	0615-BB	1,90 €	ud	45
0870	5,92 €	ud	22	0670	4,11 €	ud	36	0670	4,11 €	ud	36
0870-B	6,67 €	ud	6	0670-B	4,93 €	ud	11	0670-B	4,93 €	ud	11
0876	6,32 €	ud	22	0676	3,86 €	ud	36	0676	3,86 €	ud	36
0876-B	6,96 €	ud	6	0676-B	4,25 €	ud	12	0676-B	4,25 €	ud	12
0860 Ø125-120 mm	2,71 €	ud	22	0660 Ø125-120-110-100 mm	2,41 €	ud	40	0660 Ø125-120-110-100 mm	2,41 €	ud	40
				0665 Ø120-100 mm	2,40 €	ud	36	0665 Ø120-100 mm	2,40 €	ud	36
				RP100/80N Ø100-80 mm	2,83 €	ud	50	RP100/80N Ø100-80 mm	2,83 €	ud	50
0860-B Ø125-120 mm	3,40 €	ud	23	0660-B Ø125-120-110-100 mm	2,80 €	ud	50	0660-B Ø125-120-110-100 mm	2,80 €	ud	50
				0665-B Ø120-100 mm	2,65 €	ud	45	0665-B Ø120-100 mm	2,65 €	ud	45
				0565	2,71 €	ud	24	0565	2,71 €	ud	24
				0565-B	3,27 €	ud	24	0565-B	3,27 €	ud	24
				TR-100	8,17 €	ud	6	TR-100	8,17 €	ud	6
				TR-100-B	10,19 €	ud	6	TR-100-B	10,19 €	ud	6



www.gonal.es

REMATE PARED



VENTANILLA SALIDA



ABRAZADERA



VÁLVULA ANTIRRETORNO



VÁLVULA ANTIRRETORNO METÁLICA



VÁLVULA ANTIRRETORNO "CASA PASIVA"





















		SISTEMA 150				SISTEMA 125			
				Ø150 180x90					Ø125 220x55
GAMA	CÓDIGO	PRECIO	U/M		CÓDIGO	PRECIO	U/M		
	SU2045	4,71 €	ud	25			ud		
	SU2045-TB	5,26 €	ud	50					
	SU2052	13,87 €	ud	8	T-P 1052	15,57 €	ud	8	
	SU2052-B	15,48 €	ud	6	T-P 1052-B	18,93 €	ud	8	
	SU2057	8,53 €	ud	25	0857	2,79 €	ud	25	
	SU2057-TB	9,17 €	ud	50	0857-TB	3,33 €	ud	50	
	SU2031	36,90 €	ud	12	T-P 1031K	19,97 €	ud	8	
	SU2031-B	41,21 €	ud	12	T-P 1031K-BB	22,95 €	ud	8	
	VAR-150	29,01 €	ud	17*	VAR125	27,13 €	ud	25*	
	TERMOVAR 150	137,70 €	ud	1	TERMOVAR 125	143,94 €	ud	1	

*Nota: Se pueden suministrar a granel.



SISTEMA 120				SISTEMA 100				SISTEMA 100			
Ø120 150x75				Ø100 120x60				Ø100 110x55			
CÓDIGO	PRECIO	U/M		CÓDIGO	PRECIO	U/M		CÓDIGO	PRECIO	U/M	
0845	2,17 €	ud	25	0645	1,64 €	ud	25	0645	1,64 €	ud	25
0845-TB	2,60 €	ud	50	0645-TB	2,12 €	ud	50	0645-TB	2,12 €	ud	50
0852	5,90 €	ud	18	0550	3,64 €	ud	30	0550	3,64 €	ud	30
0852-B	6,84 €	ud	20	0550-B	4,18 €	ud	24	0550-B	4,18 €	ud	24
0857	2,79 €	ud	25	0656	2,26 €	ud	25	0656	2,26 €	ud	25
0857-TB	3,33 €	ud	50	0656-TB	2,69 €	ud	50	0656-TB	3,86 €	ud	50
0816K	18,48 €	ud	8	0616K	15,29 €	ud	10	0616K	15,29 €	ud	10
0816K-B	20,32 €	ud	5	0616K-B	16,77 €	ud	12	0616K-B	16,77 €	ud	12
				VAR100	24,68 €	ud	54*	VAR100	27,79 €	ud	54*

Accesorios mixtos Tubpla® Estándar

		SISTEMA 150				SISTEMA 125				
				Ø150				Ø125		
				180x90				220x55		
	GAMA	CÓDIGO	PRECIO	U/M		CÓDIGO	PRECIO	U/M		
EMPALME 		SU2040	19,88 €	ud	12		T-P 1040	11,04 €	ud	10
		SU2040-BB	22,18 €	ud	4		T-P1040B	14,71 €	ud	3
CODO VERTICAL 90° 		SU2050	15,62 €	ud	12		T-P 1050	8,25 €	ud	24
		SU2050-B	17,48 €	ud	4		T-P1050BB	10,70 €	ud	7
CODO VERTICAL 90° ORIENTABLE 										
										
EMBELLECEDOR PARED 										
										
UNIÓN "T" 		T-3	12,97 €	ud	8		T-2	19,38 €	ud	9
										



www.gonal.es



SISTEMA 120				SISTEMA 100				SISTEMA 100			
		Ø120 □ 150x75				Ø100 □ 120x60				Ø100 □ 110x55	
CÓDIGO	PRECIO	U/M	□	CÓDIGO	PRECIO	U/M	□	CÓDIGO	PRECIO	U/M	□
0820	6,52 €	ud	28	0620	3,87 €	ud	48	0520	3,72 €	ud	36
0820-B	7,03 €	ud	6	0620-B	4,46 €	ud	16	0520-B	4,27 €	ud	12
0826	5,63 €	ud	34	0625	3,39 €	ud	38	0525	3,12 €	ud	45
0826-B	6,46 €	ud	6	0625-B	3,87 €	ud	16	0525-B	3,39 €	ud	18
								0545	2,63 €	ud	24
								0545-B	2,86 €	ud	24
T-4	23,59 €	ud	10					T-1	11,38 €	ud	12
								T-1-B	11,83 €	ud	4

Tubpla® Flex

Conductos y codos flexibles



CONDUCTO FLEXIBLE REDONDO



CONDUCTO FLEXIBLE RECTANGULAR



CODO FLEXIBLE RECTANGULAR



CODO FLEXIBLE REDONDO



CODO RECTANGULAR FLEXIBLE MIXTO



CODO REDONDO FLEXIBLE MIXTO



		SISTEMA 150				SISTEMA 125			
				Ø150 180x90					Ø125 220x55
GAMA	CÓDIGO	PRECIO	U/M		CÓDIGO	PRECIO	U/M		
	0690/3	29,06 €	ud	20*	0689/3	24,95 €	ud	30*	
	0690/6	58,14 €	ud	10*	0689/6	48,86 €	ud	15*	
	0690/3-BB	33,09 €	ud	8	0689/3-B	26,15 €	ud	6	
	0690/6-BB	66,23 €	ud	5					
	PR-900/3	106,57 €	ud	10	PR1000/3	89,21 €	ud	10	
					PR1000/6	166,82 €	ud	10	
	CCF-900-C	48,31 €	ud	4	CCF-1000C	58,22 €	ud	5	
	CCF-900-B	53,97 €	ud	4	CCF-1000B	64,02 €	ud	5	
	CRF-150-C	50,40 €	ud	3	CRF-125-C	22,73 €	ud	8	
	CRF-150BB	56,28 €	ud	6	CRF-125-B	25,00 €	ud	8	
	CMF-900-C	64,02 €	ud	2	CMF-1000C	64,98 €	ud	10	
	CMF-150-C	26,10 €	ud	3	CMF-125-C	66,96 €	ud	4	

*Nota: Se pueden suministrar a granel.

**Nota: Ø 90 mm



www.gonal.es



SISTEMA 120				SISTEMA 100				SISTEMA 100			
Ø120 □ 150x75				Ø100 □ 120x60				Ø100 □ 110x55			
CÓDIGO	PRECIO	U/M	□	CÓDIGO	PRECIO	U/M	□	CÓDIGO	PRECIO	U/M	□
0689/3	24,95 €	ud	30*	0688/3	21,36 €	ud	45*	0688/3	21,36 €	ud	45*
0689/6	49,86 €	ud	15*	0688/6	42,72 €	ud	30*	0688/6	42,72 €	ud	30*
				0687/3**	22,61 €	ud	10*	0687/3**	22,61 €	ud	10*
				0687/6**	43,86 €	ud	10*	0687/6**	43,86 €	ud	10*
0689/3-B	26,15 €	ud	6	0688/3-B	22,87 €	ud	8	0688/3-B	22,87 €	ud	8
				0688/6-B	45,75 €	ud	5	0688/6-B	45,75 €	ud	5
PR-800/3	54,33 €	ud	10					PR-500/3	39,42 €	ud	10
								PR-500/6	72,83 €	ud	10
CCF-800-C	31,56 €	ud	8	CCF-600-C	17,13 €	ud	4	CCF-500-C	24,96 €	ud	10
CCF-800-B	34,72 €	ud	6					CCF-500-B	27,42 €	ud	10
CRF-120-C	18,81 €	ud	8	CRF-100-C	14,30 €	ud	6	CRF-100-C	14,30 €	ud	6
CRF-120-B	20,70 €	ud	6	CRF-100-B	17,30 €	ud	10	CRF-100-B	17,30 €	ud	10
CMF-800-C	33,39 €	ud	4					CMF-500-C	25,90 €	ud	6
								CMF-500-B	27,76 €	ud	4
CMF-120-C	20,68 €	ud	4	CMF-1100C	42,26 €	ud	10	CMF-100-C	15,71 €	ud	6



Soluciones Inteligentes

Redes de conductos Tubpla® Pure

➤ CALIDAD DEL AIRE INTERIOR

Los sistemas de conductos Tubpla® para ventilación y extracción garantizan una calidad de aire más puro para un ambiente saludable, evitando problemas de salud o incomodidades debidos al síndrome del edificio enfermo o reacciones alérgicas.

Todos los sistemas de ventilación y extracción incorporan filtros para depurar las sustancias nocivas en el ambiente, proporcionando un aire puro y una calidad de aire de categoría IDA 1 “óptima calidad” según RITE. La red de conductos Tubpla® Pure da un paso más al proporcionar un aire limpio y sano gracias a sus propiedades **antibacterianas** y **antiestáticas**.

Los conductos Pure **eliminan hasta 99,99% de las bacterias** presentes en la red de ventilación e impiden la retención de polvos que podrían provocar molestias respiratorias.

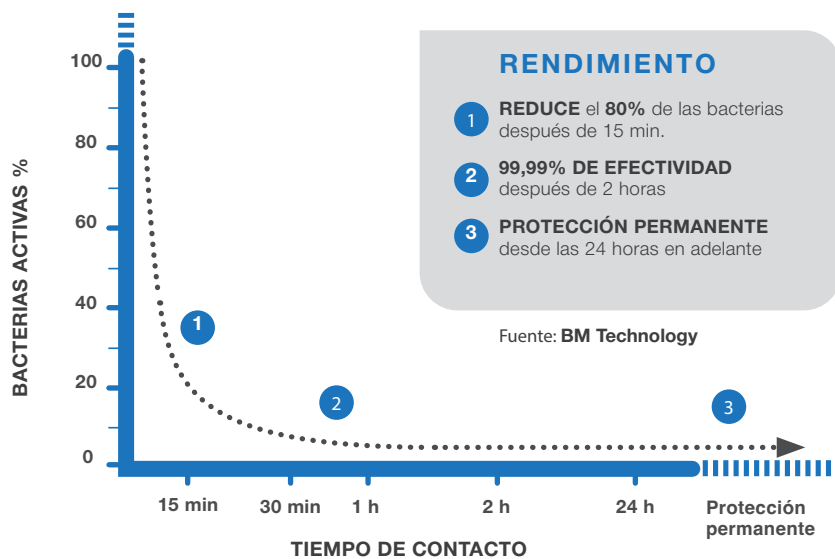
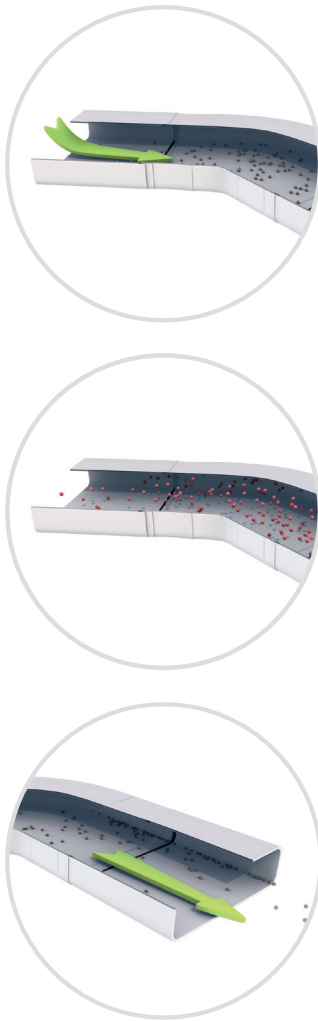

Redes de conductos Tubpla® StancoFix



> ¿POR QUÉ ES IMPORTANTE LA ESTANQUEIDAD DEL AIRE?

Si la red de ventilación no es estanca al aire, las fugas deben compensarse por un caudal adicional a nivel de maquinaria.

Esto provoca:

- Un sobredimensionamiento de la red y el grupo de ventilación.
- Un aumento de los gastos energéticos.
- Una pérdida térmica repercutiendo sobre el confort de los ocupantes.
- Una molestia sonora para los usuarios.

GONAL® OFRECE

El Sistema Tubpla® StancoFix con estanqueidad máxima clase D certificada, según UNE-EN 12237.

CARACTERÍSTICAS GENERALES DE Tubpla® StancoFix

- Sistema de unión patentado de conductos termoplásticos que evita cualquier tipo de fuga, con mayor estanqueidad del sistema.
- Accesorios de Redes aerólicas equipados de una junta EPDM a cada extremo, garantizando la estanqueidad del aire de la red.
- Clip de fijación opcional, asegurando la conexión con una resistencia de 10 kilos.

> CARACTERÍSTICAS TÉCNICAS

- Conducto termoplástico resistente al fuego: auto extinguido **B-S2,d0**, según Norma UNE EN 13501-1:2002.
- Temperatura máxima de utilización: + 80°C.
- Conductividad térmica (λ): 0,0544 – 0,0662 W/(m.k).
- Resistencia al envejecimiento: vida útil de la junta superior a 20 años.
- Resistencia a los UV y a numerosas sustancias químicas.

CERTIFICADO

✓ Ensayo de resistencia mecánica de clip de fijación



CERTIFICADO

✓ B-S2,d0, según Norma UNE EN 13501-1:2002

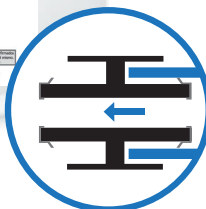

VENTAJAS



- ✓ Instalación simple y rápida permitiendo un **ahorro de tiempo** en montaje de más del 80%.
- ✓ **Sin masillas ni cintas adhesivas** para asegurar la estanqueidad.
- ✓ **Sin fugas** en las redes optimizando el punto de funcionamiento del Grupo VMC reducción del ruido molestias acústicas y de los consumos eléctricos.
- ✓ **Integración simple y discreta** en la arquitectura del edificio.
- ✓ Homogeneidad de sección, volumen constante.
- ✓ Fijación de la red asegurada mediante **clip opcional**.



VENTAJAS



Ahorro en el tiempo de instalación en un sistema de ventilación

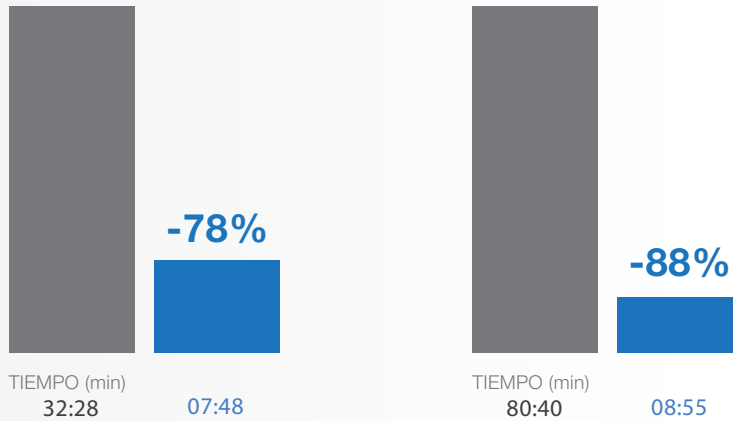

SISTEMA VMC SIMPLE FLUJO

SISTEMA VMC DOBLE FLUJO

■ Tubpla® ■ Tubpla® StancoFix

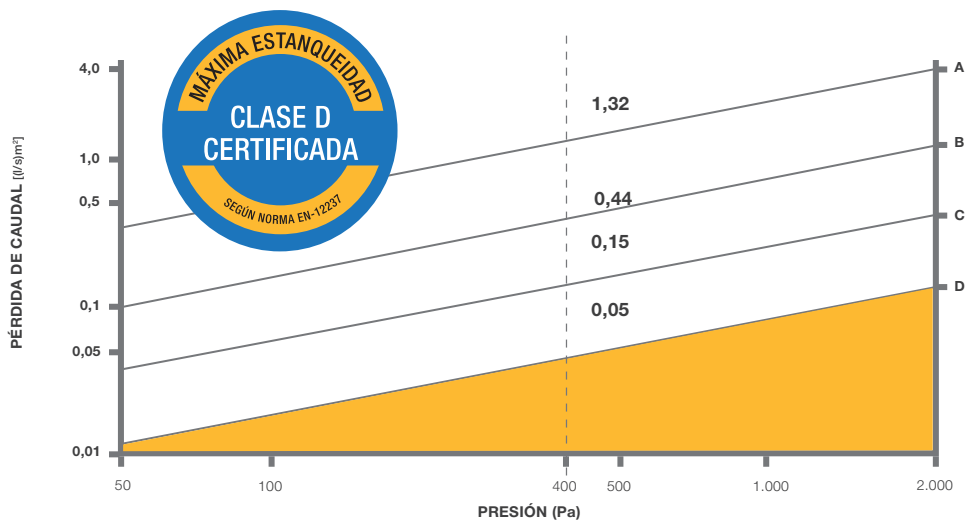

■ VENTILACIÓN Tubpla® StancoFix

Fuente: European Norm 12237

CONEXIONES MECÁNICAS

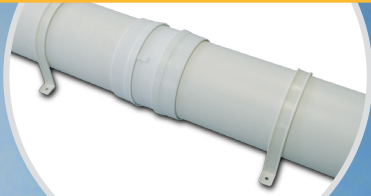

INTEGRACIÓN MODULAR



FÁCIL MONTAJE



MÁXIMA ESTANQUEIDAD



Redes de conductos Tubpla® Pure StancoFix

CONDUCTO PURE RECTANGULAR



CONDUCTO PURE REDONDO



EMPALME RECTANGULAR



EMPALME MIXTO



CODO MIXTO VERTICAL 90°



CODO RECTANGULAR VERTICAL 90°



GAMA	SISTEMA 150 $\varnothing 150$ 180x90				SISTEMA 125 $\varnothing 125$ 220x55				SISTEMA 100 $\varnothing 100$ 110x55			
	CÓDIGO	PRECIO	U/M		CÓDIGO	PRECIO	U/M		CÓDIGO	PRECIO	U/M	
	SU20P2 L=1.500 mm	37,84 €	mt	13,5	T-P 10P2 L=1.500 mm	53,30 €	mt	13,5	05P1 L=1.500 mm	18,09 €	mt	18
	SU20P2/3 L=3.000 mm	37,84 €	mt	6	T-P 10P2/3 L=3.000 mm	53,30 €	mt	12	05P1/3 L=3.000 mm	18,09 €	mt	18
	SU20P5 L=1.500 mm	39,47 €	mt	9	T-P 10P5 L=1.500 mm	29,65 €	mt	13,5	06P5 L=1.500 mm	17,12 €	mt	18
	SU20P5/3 L=3.000 mm	39,47 €	mt	6	T-P 10P5/3 L=3.000 mm	29,65 €	mt	12	06P5/3 L=3.000 mm	17,12 €	mt	18
	SU2020ES	20,53 €	ud	14	T-P1020ES	16,14 €	ud	14	0510ES	12,26 €	ud	16
	SU2020ESB	24,76 €	ud	6	TP1020ESB	19,76 €	ud	10	0510-ESB	14,54 €	ud	20
	SU2040ES	39,68 €	ud	8	T-P1040ES	21,50 €	ud	7	0520ES	13,45 €	ud	24
	SU2041ES *	26,01 €	ud	14	T-P1041ES *	15,45 €	ud	7	0521ES *	8,42 €	ud	24
	SU2040ESB	51,93 €	ud	2	TP1040ESB	27,69 €	ud	2	0520-ESB	17,85 €	ud	6
	SU2050ES	39,68 €	ud	6	T-P1050ES	18,69 €	ud	10	0525ES	13,64 €	ud	24
	SU2051ES *	24,24 €	ud	14	T-P1051ES *	11,84 €	ud	10	0526ES *	8,13 €	ud	24
	SU2050ESB	48,61 €	ud	2	TP1050ESB	21,64 €	ud	4	0525-ESB	17,60 €	ud	8
	SU2060ES	25,81 €	ud	16	T-P1060ES	19,00 €	ud	16	0530ES	12,47 €	ud	24
	SU2060ESB	29,85 €	ud	5	T-P1060ES	17,92 €	ud	8	0530ES	11,77 €	ud	12

* Modelo sin junta en el extremo circular



www.gonal.es



CODO RECTANGULAR VERTICAL 45°



CODO RECTANGULAR HORIZONTAL 45°



CODO RECTANGULAR HORIZONTAL 90°



UNIÓN EN "T" RECTANGULAR



EMPALME REDONDO



CODO REDONDO 90°



	SISTEMA 150 Ø150 180x90				SISTEMA 125 Ø125 220x55				SISTEMA 100 Ø100 110x55			
GAMA	CÓDIGO	PRECIO	U/M		CÓDIGO	PRECIO	U/M		CÓDIGO	PRECIO	U/M	
	SU2061ES	54,68 €	ud	16	T-P1061ES	23,02 €	ud	14				
	SU2071ES	72,60 €	ud	7	T-P1075ES	30,80 €	ud	10	0570ES	13,74 €	ud	10
	SU2071ESB	91,12 €	ud	2					0570-ESB	17,23 €	ud	10
	SU2070ES	32,55 €	ud	7	T-P1070ES	23,56 €	ud	7	0535ES	13,23 €	ud	24
	SU2070ESB	40,73 €	ud	2	TP1070ESB	29,43 €	ud	2	0535-ESB	16,63 €	ud	10
	TT-6-ES	84,62 €	ud	12	TT-4ES	52,35 €	ud	6	TT-2ES	24,27 €	ud	6
	SU2030ES	34,93 €	ud	12	T-P1030ES	14,32 €	ud	15	0615ES	12,68 €	ud	10
	SU2030ESB	45,27 €	ud	4	TP1030ESB	18,66 €	ud	6	0615-ESB	16,38 €	ud	12
	SU2075ES	38,24 €	ud	14	T-P1500ES	28,37 €	ud	8	0670ES	13,79 €	ud	18
	SU2075ESB	48,70 €	ud	2	TP1500ESB	38,84 €	ud	4	0670-ESB	16,23 €	ud	8



Consulta los últimos precios actualizados

www.gonal.es

CODO REDONDO 45°



UNIÓN EN "T" REDONDO



ADAPTADOR Ø 80-100



EMPALME MIXTO "T"



UNIÓN "T" RECTANGULAR MIXTA



ADAPTADOR



CODO FLEXIBLE REDONDO



	SISTEMA 150 <small>Ø150</small> <small>180x90</small>				SISTEMA 125 <small>Ø125</small> <small>220x55</small>				SISTEMA 100 <small>Ø100</small> <small>110x55</small>			
GAMA	CÓDIGO	PRECIO	U/M		CÓDIGO	PRECIO	U/M		CÓDIGO	PRECIO	U/M	
	SU2076ES	51,18 €	ud 8		T-P1545ES	64,05 €	ud 8		0676ES	13,73 €	ud 18	
	SU2076ESB	60,29 €	ud 2									
	TR-150ES	51,18 €	ud 4		TR-125ES	48,01 €	ud 4		TR-100ES	28,37 €	ud 6	
									RP100/80NES	4,16 €	ud 50	
	T-3-ES	70,76 €	ud 8		T-2ES	36,28 €	ud 4		T-1ES	32,25 €	ud 9	
					TT-3ES	53,36 €	ud 5					
					RP2211ES	47,25 €	ud 6					
	CRF150ES	53,64 €	ud 14		CRF-125ES	32,66 €	ud 6		CRF-100ES	22,71 €	ud 8	
	CRF150ESB	55,32 €	ud 2		CRF125ESB	33,31 €	ud 4		CRF100ESB	23,64 €	ud 8	

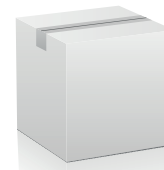

Gama profesional

Producto a granel en embalaje industrial.



Gama Brico / BoxPack

Producto etiquetado envasado en embalaje dispensador.

CODO FLEXIBLE RECTANGULAR



ABRAZADERA RECTANGULAR CERRADA



ABRAZADERA RECTANGULAR



ABRAZADERA REDONDA



CLIP DE FIJACIÓN



	SISTEMA 150 Ø150 180x90				SISTEMA 125 Ø125 220x55				SISTEMA 100 Ø100 110x55			
GAMA	CÓDIGO	PRECIO	U/M		CÓDIGO	PRECIO	U/M		CÓDIGO	PRECIO	U/M	
	CCF-900ES	56,05 €	ud	7	CCF1000ES	68,10 €	ud	4	CCF-500ES	33,43 €	ud	4
	CCF900ESB	63,17 €	ud	2	CF1000ESB	76,82 €	ud	4	CCF500ESB	37,68 €	ud	10
					PL-1110	2,80 €	ud	25	PL-0555	2,26 €	ud	25
					PL-1110TB	4,71 €	ud	20	PL-0555TB	2,60 €	ud	50
	SU2111	8,81 €	ud	25	T-P 1110	5,31 €	ud	25	0555	N/A €	ud	25
	SU2111-TB	9,84 €	ud	50					0555-TB	2,60 €	ud	50
	SU2057	8,53 €	ud	25	0857	2,79 €	ud	25	0656	2,26 €	ud	25
	SU2057-TB	9,17 €	ud	50	0857-TB	3,33 €	ud	50	SU2057	8,53 €	ud	50
	CLIPSFIX	35,86 €	ud	1	TT-3ES	50,34 €	ud	1	ND	20,78 €	ud	1
	ND		ud		ND		ud		ND		ud	

FLUXAIR®

Gran sección y guiado del aire

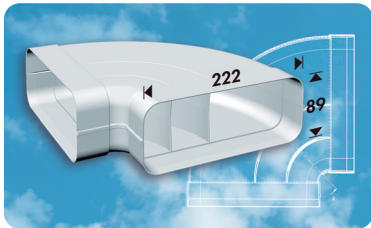
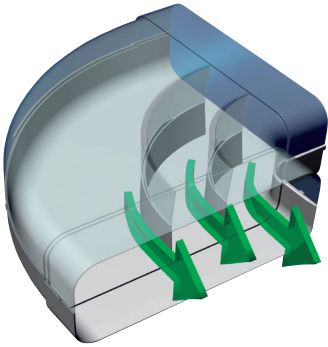

LA TÉCNICA AERODINÁMICA DE LA F1, APLICADA PARA ESTABILIZAR LAS TURBULENCIAS

El secreto del potencial de **FLUXAIR®** son los deflectores de aire integrados en las tres partes más importantes del sistema. Estos deflectores suavizan la corriente de aire y la conducen -optimizada de forma pasiva- a través del conducto.

La ralentización del aire movido en áreas de choque y turbulencias está limitada de manera eficaz por estos deflectores. **FLUXAIR®** muestra un flujo por volumen maximizado comparado con todos los otros tipos de secciones transversales y circulares.

GANA LA CARRERA DEL RENDIMIENTO MÁS EFICAZ A LA SALIDA DE HUMOS

CONDUCE LOS HUMOS DE

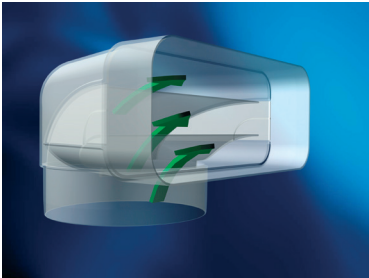

CODO MIXTO VERTICAL

FORMA ÓPTIMA GRACIAS A LOS DEFLECTORES INTEGRADOS

LA TÉCNICA AERODINÁMICA DE LA FORMULA 1 APLICADA







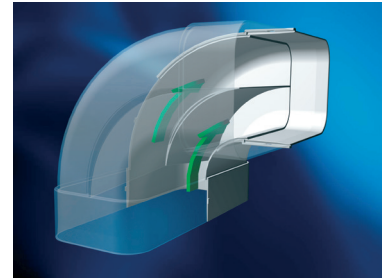



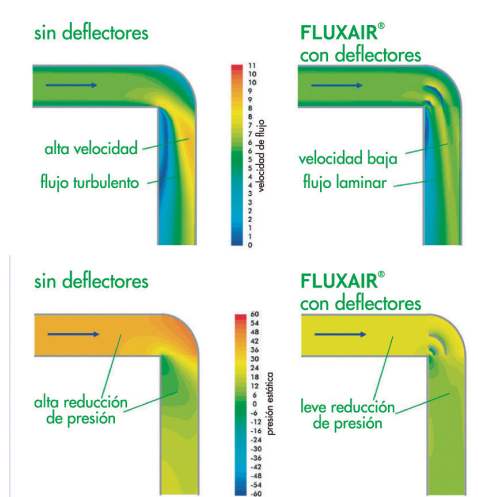
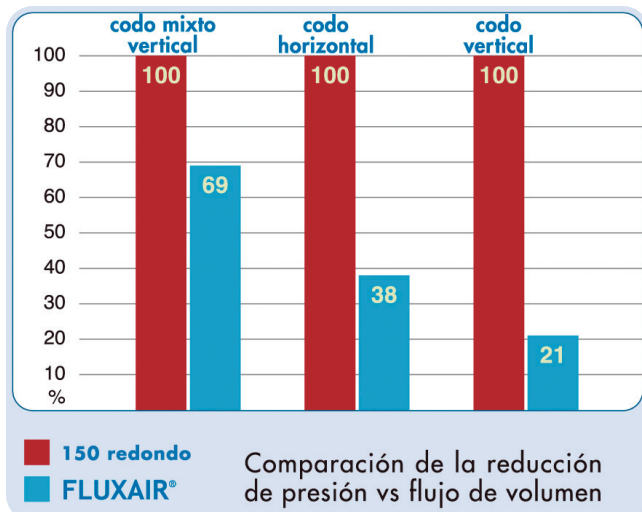















CODO HORIZONTAL

























PARA ESTABILIZAR LAS TURBULENCIAS



CODO VERTICAL



		SISTEMA FLUXAIR		Ø150
		□ 220x90		
	GAMA	CÓDIGO	PRECIO	U/M
CONDUCTO RECTANGULAR 		FL2002/1 L=1.000 mm	68,25 €	mt 8
		F-2002/1,5 L=1.500 mm	29,36 €	mt 9
EMPALME 		FL2020	15,19 €	ud 16
		F-2020	10,42 €	ud 36
CODO VERTICAL 90° 		FL2060	55,09 €	ud 12
		F-2060	24,90€	ud 12
CODO VERTICAL 45° 				
		F-2061	30,75 €	ud 12
CODO HORIZONTAL 90° 		FL2070	57,19 €	ud 10
		F-2070	21,44 €	ud 8
CODO HORIZONTAL 45° 				
		F-2071	18,71 €	ud 15
CODO HORIZONTAL 15° 				
				
REMATE PARED 		FL2090	11,66 €	ud 25
				

		SISTEMA FLUXAIR		Ø150
		□ 220x90		
	GAMA	CÓDIGO	PRECIO	U/M
CONDUCTO FLEXIBLE RECTANGULAR 		PR-22090/6	147,56 €	ud 10
		PR-22090/6	147,56 €	ud 10
CODO FLEXIBLE RECTANGULAR 		CFL-22X9-C	84,79 €	ud 3
		CCF-22X9-C	46,50 €	ud 3
VENTANILLA SALIDA EXTERIOR 		FU2054	346,27 €	ud 3
				
ABRAZADERA 		FL2110	14,60 €	ud 10
		FL2110	14,60 €	ud 10
UNIÓN "T" 				
		TT-7	25,04 €	ud 5
EMPALME 		FL2040	45,52 €	ud 12
		F-2040	20,67 €	ud 12
CODO VERTICAL 90° 		FL2050	58,50 €	ud 12
		F-2050	23,78 €	ud 8
UNIÓN "T" 		T-5	89,57 €	ud 10
				

Nota: Los accesorios mixtos se pueden combinar con los conductos circulares de Ø150 mm



COMPONENTES Tubpla[®]
Gonaven[®] para VMC

Sistemas telescópicos

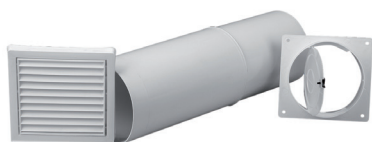

PASAMUROS DE VENTILACIÓN

Kits de ventilación directo interior/externo compuesto por: Ventanilla de salida con válvula antirretorno (para garantizar el no retorno del aire extraído), conducto telescópico 250-450 mm y ventanilla exterior.

SISTEMA DE CONEXIÓN



	SISTEMA 150	SISTEMA 125	SISTEMA 100
CÓDIGO	STT 150	STT 125	STT 100
DIMENSIONES (mm) Conducto telescópico	Ø 150 250-450	Ø 125 250-450	Ø 100 250-450
CAUDAL (m³/h)	>650	300-500	<300

CAMPANAS DE ALTURA REGULABLE Y GRUPOS FILTRANTES

GONAL® OFRECE

Conducto telescópico en Ø100-125-150 mm.



VENTAJAS

- ✓ Conductos de pared interior lisa evitando el acumulado de grasas y los riesgos de incendio.
- ✓ Redes de conductos de interior liso evitando las pérdidas de carga y incrementando la vida útil y el rendimiento de la campana.
- ✓ Amplios diámetros, permitiendo una mayor evacuación, sin retornos, sin vibraciones, sin olores, asegurando la salubridad y el confort acústico.



	SISTEMA 150	SISTEMA 125	SISTEMA 100
CÓDIGO	TT 150	TT 125	TT 100
DIMENSIONES (mm)	Ø 150 330-600	Ø 125 180-360	Ø 100 180-360
CAUDAL (m³/h)	>650	650-300	<300

Nota: Para otras longitudes de conducto, consúltenos

Conducto insonorizado



Aislante acústico para conductos de extracción de humos.

CARACTERÍSTICAS TÉCNICAS

- Aislante de fibra de vidrio 25 mm/16 Kg. m³.
- Reforzado por una lámina exterior de aluminio/poliéster 25 micras.
- La chaqueta actúa como barrera al vapor.
- Rango de temperaturas de uso -30° C / + 140° C.
- Retardante a la llama. Euroclass B-s3-d0 según EN13501-1:2007.

SISTEMA 150	
CÓDIGO	AL 150
DIMENSIONES (mm)	Ø 150x500



Sistemas cortafuegos

Sistema de protección pasiva contra el fuego.

PRINCIPIO ACTIVO

Expansión del material ignífugo autoexpandible a 180-200°C aumentando su volumen 17 veces y provocando 10 bar de presión sobre el conducto hasta obstruirlo por rotura.

INSTALACIÓN

Colocar entre el conducto y un muro para que la expansión se realice hacia la parte más blanda (conducto).

NORMATIVA

√ Certificado conforme
Norma BS476 parte 20 a 22

	SISTEMA 150	SISTEMA 125	SISTEMA 120	SISTEMA 100
CÓDIGO	FW 150 FW 180x90	FW 125 FW 220x55	FW 150x75	FW 100 FW 110x55
DIMENSIONES (mm)	Ø 150 □ 180x90	Ø 125 □ 220x55	Ø 120 □ 150x75	Ø 100 □ 110x55

Atenuadores acústicos

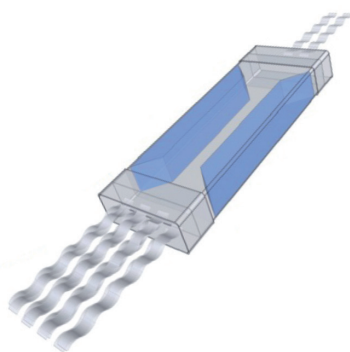

DIMENSIONES (mm)

- 110x55
- 220x55
- 180x90

LONGITUD (mm)

500

NORMATIVAS

- √ CTE DB HR
- √ RD 1367/2007
- √ UNE-EN 13141
- √ UNE-EN 7235

¿POR QUÉ NECESITAMOS SILENCIADORES?

El reglamento CTE DB HR, así como el RD 1367/2007, introducen recomendaciones para que se tomen medidas para reducir al mínimo el ruido, para evitar que se baje la potencia o se apague el sistema de ventilación, y estipula unos niveles acústicos máximos que deben cumplirse en los edificios (ver tabla 3.6 del CTE DB HR).

GONAL® OFRECE

Eficaz atenuador acústico para un Sistema de VMC, cumpliendo con las mediciones y procedimientos reflejados en las normas UNE-EN 13141 Y UNE-EN 7235.

VENTAJAS

- √ Reduce el ruido del equipo de ventilación y entre estancias.
- √ Más opciones de instalación.
- √ Más flexibilidad de instalación que los silenciadores de metal.
- √ Bajo perfil. **¡Desde solo 55 mm de altura!**
- √ Compatible con nuestros sistemas de conductos.
- √ Máxima estanqueidad gracias al sistema de conexión **Tubpla® StancoFix**.

INSTALACIÓN

Opción 1: Justo después de las bocas de salida y/o entrada de aire de Grupo VMC.

Opción 2: Inmediatamente al lado de las aberturas de extracción y/o insuflación.

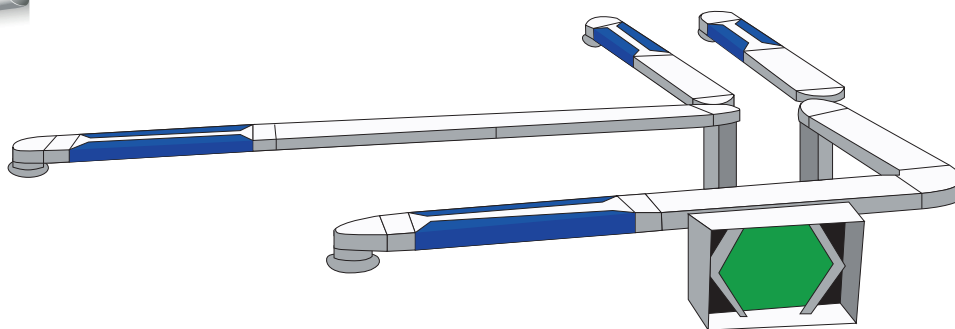

Caja de distribución



206 INLINE / 6 CONEXIONES Ø75

INCLUIDOS

- ✓ 6 reguladores de caudal ⁽¹⁾
- ✓ 3 tapas



SILENCIADOR

ISO-TP

AISLAMIENTO CON BARRERA DE VAPOR



Productos de aislamiento térmico para la protección de los conductos de ventilación.

Este Producto es adecuado para la prevención de la condensación y reducir al mínimo la pérdida de calor y la pérdida de frío.

Aislamiento térmico para redes Pure Air con post-tratamiento del aire.

CARACTERÍSTICAS

DATOS TÉCNICOS	
Rango de temperaturas	- 30 + - 140
Presión Máxima (Pa)	+ 2000
Velocidad Máxima del Aire	Irrelevante
Para conductos	Ø 75 / Ø 90
Clasificación al fuego Euroclase	B-s1, d0
Rollos de	10 mts
Color Exterior	Aluminio

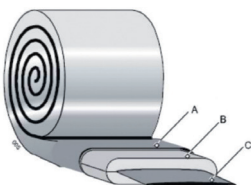

DIMENSIONES

- A. REVESTIMIENTO EXTERIOR
- B. AISLAMIENTO DE LANA
- C. CONDUCTO

PROPIEDADES ESPECÍFICAS	
Material de la Estructura	Aluminio
Material del interior	Film de poliéster
	Manta de lana de vidrio 25 mm, 16 kg/m ³
	Film de poliéster
R Lana de vidrio de valor	0.69 (25 mm) m ² K/W (ASTM C177/76)

Bocas de extracción



BOCAS DE EXTRACCIÓN AUTORREGULABLES

Las bocas autorregulables con regulador incorporado, permiten mantener el caudal de aire nominal constante, sea cual sea la depresión.

Son utilizadas en las instalaciones de VMC, para la extracción de aire viciado de las **COCINAS, BAÑOS Y ASEOS**. Pueden ser de simple o doble caudal.

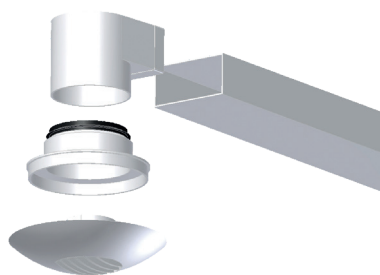

BOCA CAUDAL FIJO			
Caudal permanente autorregulado			
CÓDIGO	m ³ /h	MAN 100	MAN 125
BE 15	15	✓	✓
BE 30	30	✓	✓
BE 45	45	✓	✓
BE 60	60	✓	✓
BE 75	75	✓	✓
BE 90	90	✓	✓
BE 120	120	✗	✓
BE 150	150	✗	✓

BOCAS DE EXTRACCIÓN E INSUFLACIÓN



Bocas manualmente ajustables destinadas a la extracción e insuflación en las instalaciones de VMC.

La regulación del caudal se efectúa por rotación del obturador central.

BOCA AUTORREGULABLES

Caudal ajustable manualmente

CÓDIGO	SISTEMA
BEIP 100	Ø 100
BEIP 125	Ø 125
BEIP 150	Ø 150
BOREA 080	Ø 80
BOREA 125	Ø 125



**DISPONIBLES
ADAPTADORES
DE ÁNGULOS
PARA:**

- ↓ EMPLAZAMIENTO
- ↓ MANGUITOS
- ↓ JUNTAS
- ↓ MÓDULOS DE AISLAMIENTO ACÚSTICO

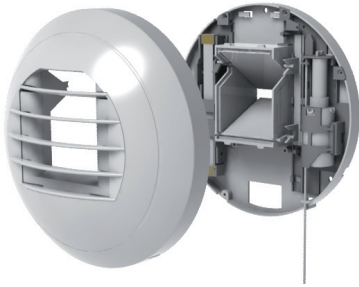

BOCAS DE EXTRACCIÓN HIGRORREGULABLES

Las bocas higrorregulables se caracterizan por incorporar un dispositivo que permite una variación de caudal del aire según la humedad. Utilizadas en instalaciones de VMC.

GAMA HIGRORREGULABLE		
CÓDIGO	m ³ /h	COMPLEMENTOS
BH 10/60	10/60	MAN 125
BH 15/75	15/75	MAN 125
BH 15/100	15/100	MAN 125
BH 05/40	05/40	MAN 125
BH 10/60-I*	10/60	MAN 125

* Incorpora detector de presencia.



**RITE
2007**

REGLAMENTO DE
INSTALACIONES
TÉRMICAS
EN LOS EDIFICIOS



CONECTORES PARA BOCAS DE EXTRACCIÓN/INSUFLACIÓN

Adaptadores de conexión de bocas de extracción/insuflación a Redes de conductos termo-plásticos.

CONECTORES	
CÓDIGO	SISTEMA
MAN 100	Ø 100
MAN 125	Ø 125

Entradas de aire



ENTRADAS DE AIRE AUTORREGULABLES / HIGRORREGULABLES

Las entradas de aire están destinadas a introducir aire nuevo en las estancias principales de la vivienda: salón, comedor, dormitorios, se colocan encima de las ventanas o en el muro exterior. Estas son indispensables en todo tipo de Ventilación Mecánica Controlada simple flujo. Las entradas de aire autorregulables se caracterizan por sus caudales nominales bajo una diferencia de presión de 20 Pa. Entradas de aire 15, 22, 30 o 45 m³/h.

El tipo y número de entradas dependen de los caudales indicados en el CTE HS3.

También disponibles con aislamiento acústico lo que permite respetar las exigencias de la Reglamentación acústica.



REGLAMENTO DE
INSTALACIONES
TÉRMICAS
EN LOS EDIFICIOS



ACÚSTICAS			
EA ISOL22	22	EA ISO HY	6 45
EA ISOL30	30		
EA ISOL45	45		



Reguladores de caudal

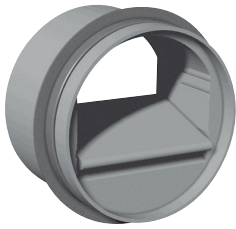

Los reguladores de caudal permiten equilibrar la red de distribución de aire cuando la longitud de la red genera desigualdades en los caudales a ventilar. Asimismo, son un elemento indispensable cuando se quiere instalar una rejilla decorativa en lugar de una boca de extracción.

INFORMACIÓN TÉCNICA

Permiten obtener un caudal dado bajo una presión de 50 a 200 Pa (baja presión) o de 200 a 650 Pa (alta presión).

INSTALACIÓN

El regulador de caudal se monta por simple encaje en el interior del conducto. Incluye una junta asegurando la estanqueidad.

Como el regulador está asociado a una boca de difusión de aire, la distancia mínima entre esta y el regulador debe ser de al menos de diámetro en extracción y de al menos tres veces el diámetro en insuflación.

Es necesario respetar el sentido del flujo de aire indicado en la etiqueta.

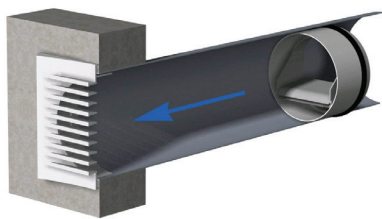

REGULADOR MAR EN EXTRACCIÓN

CÓDIGO	DIMENSIONES (mm)
MRR100...	Ø 100
MRR125...	Ø 125
MRR150...	Ø 150

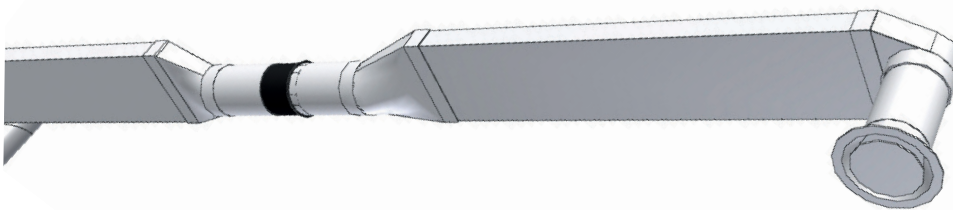



Consulta los últimos precios actualizados

www.gonal.es

Componentes Tubpla® Gonaven® para VMC

SISTEMA TELESCÓPICO

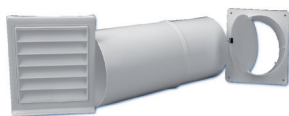

CONDUCTO TELESCÓPICO



FUNDA INSONORIZANTE



SISTEMAS CORTAFUEGOS



CONDUCTO ATENUADOR ACÚSTICO

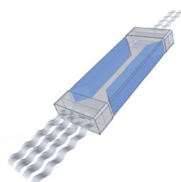

ISO-TP



CINTA DE ALUMINIO



CÓDIGO	DIMENSIONES (mm)	PRECIO	U/M	
STT150	Ø 150	103,41 €	ud	1
STT125	Ø 125	47,43 €	ud	1
TT149/153	Ø 150	22,37 €	ud	18
TT-125	Ø 125	13,38 €	ud	8
TT-101	Ø 100	7,61 €	ud	5
AL-150-1	Ø 150	43,20 €	ud	1
FW-150	Ø 150	160,32 €	ud	5
FW-180x90	180x90	198,35 €	ud	5
FW-125	Ø 125	125,06 €	ud	5
FW-220X55	220x55	198,35 €	ud	5
FW-150X70	150x75	142,61 €	ud	5
FW-100	Ø 100	108,95 €	ud	5
FW-110X55	110x55	94,93 €	ud	5
AC2002-5	180x90	69,38 €	ud	18
AC1002-5	220x55	56,84 €	ud	18
AC0501-5	110x55	44,31 €	ud	24
BA55 G		46,46 €	ud	1

**CAJA DE DISTRIBUCIÓN
Y KIT SILENCIADOR**

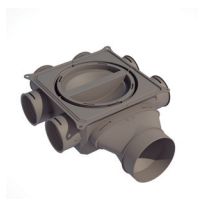

**BOCA DE EXTRACCIÓN
AUTORREGULABLE**

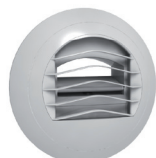

**BOCA DE EXTRACCIÓN
REGULABLE**



**BOCA DE EXTRACCIÓN
HIGRORREGULABLE**

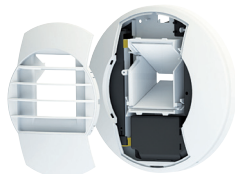

**ENTRADA DE AIRE AUTORREGULABLE
E HIGRORREGULABLE**



**REGULADOR DE
CAUDAL**



**MANGUITO DE
"FALSO TECHO"**



**MANGUITO DE
CONEXIÓN**



CÓDIGO	DIMENSIONES (mm)	PRECIO	U/M	
188642		218,94 €	ud	1
188039EX		19,10 €	ud	1
BE 15		23,34 €	ud	48*
BE 30		23,34 €	ud	48*
BE 45		23,34 €	ud	36*
BE 60		23,34 €	ud	36*
BE 75		23,34 €	ud	36*
BE 90		23,34 €	ud	36*
BE 120		34,67 €	ud	36*
BE 150		34,67 €	ud	36*
BEIP 150		28,08 €	ud	30*
BEIP 125		20,02 €	ud	45*
BEIP 100		18,85 €	ud	75*
BH 10/60		129,32 €	ud	18*
BH 15/75		143,41 €	ud	18*
BH 15/100		143,41 €	ud	18*
BH 05/40		106,46 €	ud	18*
BH 10/60I		143,41 €	ud	18*
EA ISOL20		24,40 €	ud	25*
EA ISOL30		27,35 €	ud	25*
EA ISOL45		30,22 €	ud	25*
EA ISOHY		53,67 €	ud	25*
MRR150...**	Ø 150	55,96 €	ud	8*
MRR125...**	Ø 125	37,73 €	ud	18*
MRR100...**	Ø 100	33,24 €	ud	36*
FBE 125	Ø 125	13,51 €	ud	18*
FBE 100	Ø 100	13,27 €	ud	36*
MAN 125	Ø 125	5,91 €	ud	100*
MAN 100	Ø 100	5,91 €	ud	160*

*Nota: Se pueden suministrar a granel.

**Nota: Indicar caudal requerido.

Rejillas

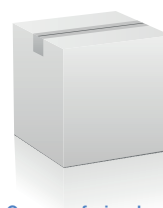

Gama profesional

Producto a granel en embalaje industrial.



Gama Brico / BoxPack

Producto etiquetado envasado en embalaje dispensador.

VENTANILLA DE SUPERFICIE



GAMA	CÓDIGO	DIMENSIONES (mm)	PRECIO	U/M	
	0461	230x230	8,03 €	ud	60
	0461-B	230x230	8,83 €	ud	20
	0462	230x430	18,15 €	ud	32
	0462-B	230x430	19,97 €	ud	10

VENTANILLA POR ENCASTRE



	0463	Ø int. 100	5,57 €	ud	25
	0463-TB	Ø int. 100	6,12 €	ud	35
	0595	Ø int. 121	6,47 €	ud	25
	0595-TB	Ø int. 120	7,21 €	ud	21
	0464	Ø int. 156	5,61 €	ud	25
	0464-B	Ø int. 150	6,36 €	ud	24



www.gonal.es













REJILLAS DE PLÁSTICO CON FIJACIONES



REJILLAS METÁLICAS LACADO BLANCO



GAMA	CÓDIGO	DIMENSIONES (mm)	PRECIO	U/M	
	0592	Ø 90 a 140	8,28 €	ud	25
	0592-B	Ø 90 a 140	9,08 €	ud	16
	0593	Ø 125 a 160	9,69 €	ud	25
	0593-B	Ø 125 a 160	10,61 €	ud	10
	0465	□ 150x150	3,92 €	ud	15
	0465-TB	□ 150x150	4,31 €	ud	100
	0466	□ 170x170	5,03 €	ud	15
	0466-TB	□ 170x170	5,57 €	ud	100
	0467	□ 200x200	6,28 €	ud	15



NOVEDAD

Extractor **Focus**

para baño / cocina

Gonal® Focus

Elimina la humedad, renueva el aire, mejora tu hogar

La humedad no es solo una molestia. Es condensación, es moho, es aire cargado que afecta al confort y a la salud.

Gonal® Focus actúa donde realmente importa: mantiene tu hogar seco, saludable y con un aire renovado de forma constante y automática. Sin ruido. Sin complicaciones. Sin que tengas que preocuparte.

Respiras mejor. Vives mejor.



UNA SOLUCIÓN QUE TRABAJA POR TI

Gonal® Focus no es un extractor más. Es una unidad diseñada para mantener el equilibrio del aire de forma inteligente:

- ① Reduce la humedad
- ② Evita que aparezca moho y condensación
- ③ Renueva el aire de manera continua y eficiente
- ④ Funciona solo cuando es necesario, sin intervención



Instalación rápida, resultado inmediato

Gonal® Focus se integra fácilmente en el espacio existente, sin obras complejas.

Empieza a notar la diferencia desde el primer día: menos humedad, mejor ambiente.



Olvídate de configuraciones

Gonal® Focus se ajusta automáticamente para mantener el aire en condiciones óptimas.

El sistema se encarga de todo. Y tú no haces nada más que respirar aire limpio.



Tan silencioso como un susurro

Un equipo ultrasilencioso, que funciona en segundo plano, sin ruido ni molestias para que disfrutes de tu hogar.

Porque con Gonal® Focus, el confort no se oye, pero se siente.



Eficiencia que impacta en tu vida

Gonal® Focus optimiza el consumo energético mientras mejora la calidad del aire, gracias a una tecnología avanzada respaldada hasta por 9 patentes.

Menos gasto. Más bienestar.



¿Escuchas el silencio?

La unidad Gonal® **Focus** reduce considerablemente el nivel sonoro frente a los ventiladores más eficientes del mercado. Este rendimiento acústico se logra gracias a la integración de un motor avanzado, electrónica de última generación y un impulsor optimizado con diseño aerodinámico.

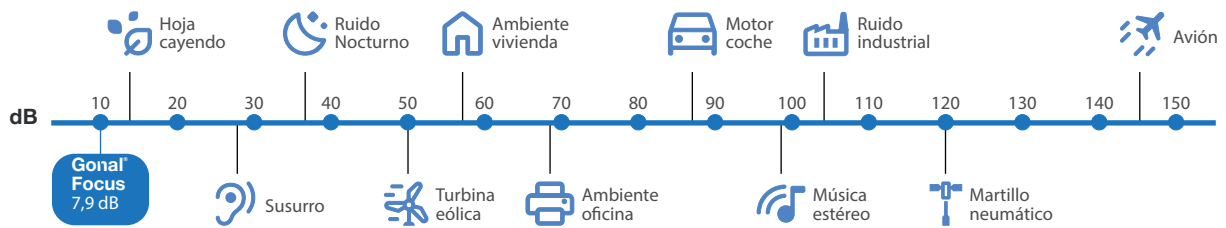

TECNOLOGÍA INTELIGENTE AL SERVICIO DEL HOGAR

Gonal® **Focus** está diseñado para adaptar la ventilación a las condiciones reales del hogar en cada momento, optimizando el confort y la calidad del aire sin intervención del usuario. Un sistema que actúa de forma automática, ajustando el funcionamiento según la presencia y la humedad para garantizar siempre un ambiente saludable y eficiente.



HumidiSMART

Evalúa la humedad relativa de manera inteligente, sin esperar a altos picos para evacuarla, sino que trabaja para mantener un nivel constante, adaptando el caudal de ventilación en todo momento.

TimerSMART

Evalúa el tiempo de permanencia humana dentro del baño donde esté instalada y según esta estimación, mantiene la ventilación el tiempo necesario para asegurar una calidad del aire óptima.

Cero vibraciones



El ruido en ventilación suele deberse a un funcionamiento continuo y a carcasas mal selladas. Por eso, Gonal® **Focus** está diseñado con una estructura optimizada que elimina vibraciones, permitiendo ventilar de forma eficiente y prácticamente imperceptible.



Ideal para proyectos donde el espacio y la simplicidad de instalación son críticos, el sistema Gonal® **Focus** funciona como un extractor inteligente de ventilación continua. Integra sensores y lógica de control que ajustan automáticamente el caudal en función de la humedad y el uso real del espacio, garantizando una ventilación constante, eficiente y sin intervención del usuario.

A diferencia de los sistemas tradicionales intermitentes, mantiene la calidad del aire interior de forma permanente, evitando condensaciones, moho y acumulación de contaminantes.

I DIMENSIONES

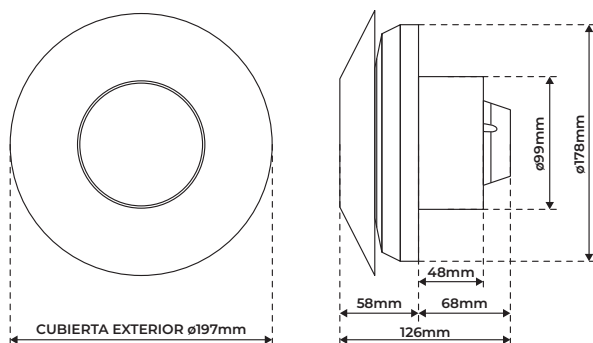

Tecnología

Ventilación mecánica de extracción descentralizada (dMEV)

Sistema

Extractor continuo con control automático de humedad y uso

Proyectos

Obra nueva o rehabilitación

Edificios

Plurifamiliar o unifamiliar

Caudal

18 – 90 m³/h

I VENTAJAS

- Ventilación continua automática sin intervención del usuario.
- Caudal hasta 83 m³/h.
- Reducción de humedad y eliminación de condensaciones.
- Nivel sonoro ultra bajo desde 7,9 dB(A).
- Motores EC de alta eficiencia energética.
- Instalación directa en sustitución de extractores existentes.
- Configuración sencilla en puesta en marcha.
- Funcionamiento inteligente adaptativo.
- Ideal para instalar en baños, cocinas, lavaderos o cuartos técnicos.



I INSTALACIÓN EN BAÑO O EN COCINA

I CARACTERÍSTICAS TÉCNICAS

GONAL® FOCUS	
PESO	0,53 kg
MATERIALES	Blanco satinado / ABS acabado brillo / Carcasa plástica / Plástico PC
CAUDAL (MÍN. - MÁX.)	18 - 90 m ³ /h
CONSUMO (MÍN. - MÁX.)	1,1 - 5,4 W
NIVEL DE RUIDO (MÍN. - MÁX.)	7,9 - 24,3 db (A)
SUMINISTRO ELÉCTRICO	220 -240 V, ~50 Hz. Clase II

I VENTILACIÓN CONTINUA VS. VENTILACIÓN INTERMITENTE

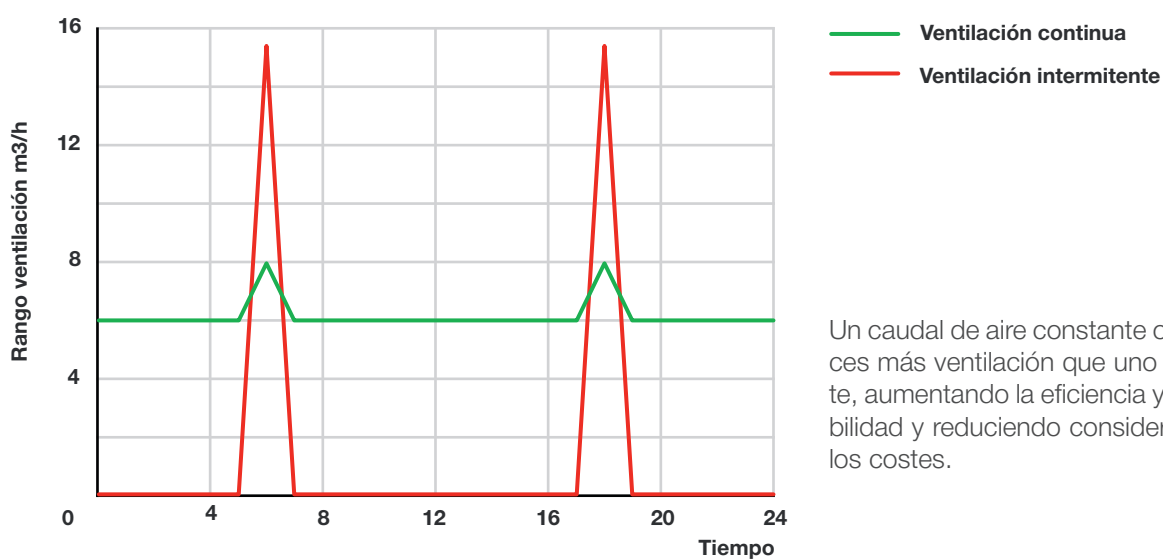

Un caudal de aire constante ofrece 5 veces más ventilación que uno intermitente, aumentando la eficiencia y la sostenibilidad y reduciendo considerablemente los costes.

Tarifa Gonal® Focus

REF.	SUBFAMILIA	DESCRIPCIÓN ARTÍCULO	PVP (€/u)
SZFOCUS	M1	Extractor continuo inteligente focus	195,00

Gonal® Style

Extractor para salas de baño, aseos y cocinas. Se instala en paredes o techos con extracción directa al exterior o vía un conducto de longitud máxima de 3m.



VENTAJAS

- Incorpora una pieza antirretorno.
- Fácil instalación y mantenimiento.
- Producido con tecnopolímero de alto impacto.
- Ultra fino con un perfil de 17 mm.

INSTALACIÓN

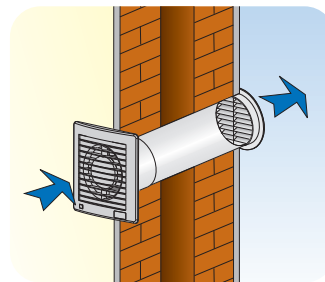

PARED

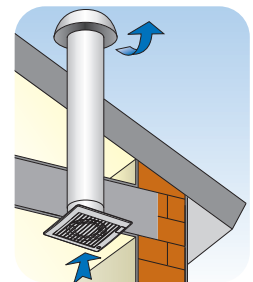

TECHO

Gonal® AXTP

Extractor centrífugo para instalaciones en línea con la tubería, apropiado para el cambio de aire extrayendo olores y humedad de ambientes domésticos.



VENTAJAS

- Válido para campanas.
- Potente y silencioso para extraer humos y vapores.
- Rejilla de seguridad y hélice removible.
- De metal resistente. No requiere mantenimiento.
- Incorpora thermal cut out. 2 velocidades.

INSTALACIÓN

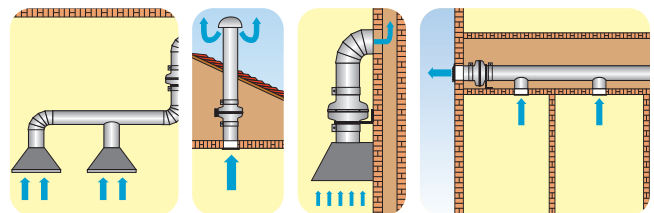

Tarifa Extractores Gonal®

REF.	SUBFAMILIA	DESCRIPCIÓN ARTÍCULO	PVP (€/u)
SS 100	M12	Extractor ultra fino ø100mm silencioso	55,97
AXTP 100	M10	Extractor helicoidal conducto ø100mm control vel.	146,73

Gonal® Rec Flux

Apto para cualquier tipo de habitación. Gracias a su control de humedad es ideal para cuartos húmedos como cocinas y baños. Gonal® **REC FLUX** es apto para aplicaciones residenciales en cualquier ambiente donde sea necesario asegurar un constante confort térmico tanto en verano como en invierno.

Se recomienda una instalación acoplada para optimizar la eficiencia del sistema, en una sola habitación o habitaciones separadas.

Provisto de filtros G3: el aire se filtra en ambos flujos antes de ingresar al intercambiador de calor.



I VENTAJAS

- Control con mando incluido o con el panel táctil lateral.
- Tres modos de control: Home, Noche y Humedad HR.
- Funcionamiento continuo y alterno (24 horas).
- Fácil de instalar: posición horizontal.
- Recuperación de calor de hasta el 97%, con tratamiento antibacteriano.
- Motores EC de bajo consumo con control de velocidad.
- Fácil mantenimiento: 2 filtros e intercambiador de calor son desmontables y lavables.
- Silencioso y discreto: 7dB a velocidad mínima.
- Amortiguador cortavientos de apertura automática.
- Sensor HR para activación automática del modo Humedad.
- Sensor crepuscular para la atenuación del modo Noche.
- Funciones de extracción o impulsión rápidas (30 min.).

I DIMENSIONES

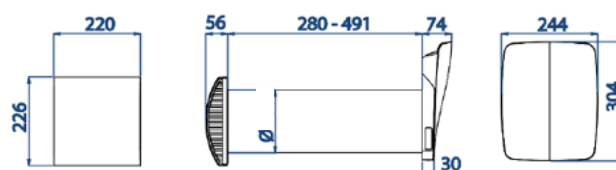

*) Ø100 en modelo REC FLUX 100 caudal máx. 25 m³/h
Ø160 en modelo REC FLUX 150 caudal máx. 50 m³/h

I DISEÑO PARA EL SILENCIO Y EL CONFORT

Atenuación nocturna

AUTOMÁTICO

Control de humedad

AUTOMÁTICO



La compuerta cortavientos evita corrientes de aire no deseadas cuando el dispositivo no está en uso. El diseño del ventilador y los aislantes acústicos garantizan un excelente rendimiento acústico a todas las velocidades.

Tecnología

Ventilación mecánica controlada Doble Flujo

Sistema

Individualizado descentralizado

Proyectos

Obra nueva o reforma

Edificios

Plurifamiliar o unifamiliar

Caudal

máx. 25 m³/h (versión REC FLUX 100)

máx. 50 m³/h (versión REC FLUX 150)



- 1 Salida de aire hacia arriba**
Sin molestias de aire y una estética impecable.
- 2 Teclas táctiles**
Diseño sofisticado con LED transparentes capacitivos.
- 3 Recuperador de calor de células hexagonales**
Muy alta eficiencia de recuperación, hasta el 97%.
- 4 Ventilador de bajo ruido**
Aspas diseñadas para lograr parámetros de silencio en los niveles operativos más altos.

Tarifa Gonal® Rec Flux

REF.	SUBFAMILIA	DESCRIPCIÓN ARTÍCULO	UD. CAJA	UD. PALÉ	PVP (€/u)
Grupo Rec Flux					
DFFLUX1PRC	G14	DF Flux 100 plus remote control	1	42	547,46
DFFLUX15PRC	G14	DF Flux 150 plus remote control	1	42	568,11
Complementos y filtros					
DFFLUX15CON	G19	Conducto telescópico DF Flux 150			159,01
DFFLUX15FG3G3	G27	Filtros G3/G3 DF Flux 15 (2 filtros)			17,22
DFFLUX15REJ	G19	Rejilla exterior para DF Flux 150			33,2
DFFLUX1FG3G3	G27	Filtros G3/G3 DF Flux 1 (2 filtros)			17,22
DFFLUX1REJ	G19	Rejilla exterior para DF Flux 100			29,03
DFFLUX1CON	G19	Conducto telescópico DF Flux 100			151,26
DFFLUXWIFI	G14	Conector wifi para DF Rec Flux			236,71

CONDICIONES GENERALES

Gama profesional

- **Pedido mínimo:** 1 caja por referencia (embalajes completos).
- **Notificación de incidencias:** No se aceptarán devoluciones por siniestro en el transporte, si no han sido previamente notificadas en las 24 horas posteriores a la entrega, o en su defecto se haya dejado constancia explícita en el albarán de entrega sellado al transportista, de los aparentes daños en embalajes o bultos faltantes.
- **Devoluciones:** No se admitirán devoluciones transcurridos 7 días desde la fecha de la entrega. Toda devolución aceptada conllevará un demérito del 30% por gastos de transporte, gestión y manipulación con la única excepción de mercancía suministrada por implantación, en cuyo caso el cliente se hará cargo del transporte. La mercancía devuelta sin su embalaje original, o no apta para su comercialización no será abonada, y estará a disposición del cliente en depósito durante 7 días. Transcurrido ese tiempo se procederá a su destrucción.
- **Portes pagados:** A partir de 600 € netos. Pedidos inferiores los portes serán pagados y cargados en factura según tabla a continuación:

IMP. PEDIDO	PORTES
0 a 150 €	15 €
150 a 300 €	25 €
300 a 450 €	35 €
> 450 €	45 €

- **Plazo de entrega:** Los pedidos de productos de catálogo, se entregarán en un plazo de 6 días laborables, a contar desde el día siguiente de su registro. En caso de recibir el pedido con defecto de forma (ejemplos: importe inferior al pedido mínimo para franco porte, embalajes incompletos, precios o descuentos incorrectos,...), se enviará notificación de pedido resolviendo ese defecto, el cual quedará bloqueado en espera de la conformidad por escrito a dicha modificación. En este caso, el plazo de 6 días empezará a contar a partir de la conformidad por parte del cliente.
- **Portes debidos:** Los pedidos recibidos con solicitud de forma de envío a portes debidos, podrán ser recogidos previa notificación de nuestro departamento de Atención al Cliente sobre su preparación, y en un plazo de entrega de 4 días.
- **Forma y Plazo de pago:** 1r pedido pago adelantado por transferencia. Sigüentes a negociar según previa clasificación de riesgo y conforme a Ley 15/2010 de plazo de pago.
- **Descuentos por pronto pago:** El plazo máximo de pago para aplicar un descuento por pronto pago es de 30 días fecha factura y sin día de pago. La única forma de pago posible para aplicar un descuento por pronto pago es la de Giro Domiciliado (previa firma de documento SEPA debidamente cumplimentado). En caso de impagado o retraso en el pago, el descuento por pronto pago se retrocederá.

Conoce más acerca de Tubpla® Pure StancoFix

Visita nuestros vídeos explicativos

RED
Tubpla® Pure StancoFix >

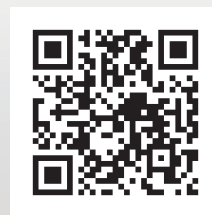

< COMPARATIVA
Red estándar Vs
Tubpla® Pure StancoFix



INDUSTRIAS GONAL HISPANIA, S.L.U.

Pol. Ind. Congost
C/ Camí Vell de Vic, núm. 12
08520 Les Franqueses del Vallès
Barcelona-España

gonal@gonal.es
www.gonal.es

Tel.: 902 889 232

gonal | Member of
Zehnder Group

Queda prohibida la reproducción total o parcial del contenido de esta publicación sin el consentimiento expreso del propietario.
INDUSTRIAS GONAL HISPANIA, S.L.U. se reserva el derecho de efectuar cualquier modificación técnica de los equipos y elementos sin previo aviso. 4ª revisión.

Mayo 2026